



**Register** your  
new device on  
MyBosch now and  
get free benefits:  
[bosch-home.com/  
welcome](https://bosch-home.com/welcome)



# Indukciona ploča za kuvanje

PIX...HC..

[sr] Uputstvo za upotrebu

## Za dalje informacije pogledajte Digitalni korisnički vodič.



## Sadržaj

1	Bezbednost.....	2
2	Izbegavanje materijalne štete.....	4
3	Zaštita životne sredine i štednja .....	5
4	Adekvatno posuđe za kuvanje .....	5
5	Upoznavanje sa uređajem .....	7
6	Pre prve upotrebe .....	8
7	Ažuriranje softvera.....	8
8	Osnovno rukovanje.....	9
9	Taster za favorite .....	10
10	FlexInduction.....	10
11	Vremenske funkcije .....	11
12	PowerBoost .....	12
13	PanBoost <sup>1</sup> .....	12
14	Funkcija održavanja toplote <sup>1</sup> .....	12
15	Preuzimanje podešavanja .....	13
16	PerfectFry Sensor .....	13
17	Zaštita za decu .....	14
18	Pauza .....	15
19	Individualno sigurnosno isključivanje.....	15
20	Osnovna podešavanja .....	15
21	Test posuđa za kuvanje .....	16
22	Home Connect .....	17
23	Upravljanje aspiratorom zasnovano na ru- kovanju pločom za kuvanje.....	19
24	Čišćenje i održavanje.....	20
25	Otklanjanje smetnji .....	20
26	Odlaganje u otpad.....	22
27	Korisnička služba.....	22
28	Informacije o besplatnom i Open Source softveru.....	22
29	Izjava o usaglašenosti .....	23
30	Proverena jela .....	23



## 1 Bezbednost

Pridržavajte se sledećih sigurnosnih napomena.

### 1.1 Opšte napomene

- Pažljivo pročitajte ovo uputstvo.
- Uputstva, pasoš uređaja kao i informacije o proizvodu sačuvajte za kasniju upotrebu ili za narednog vlasnika.
- Ukoliko postoji oštećenje nastalo tokom transporta, nemojte da priključujete uređaj.

### 1.2 Namenska upotreba

Priključivanje uređaja bez utikača sme da vrši samo ovlašćeno stručno osoblje. Ukoliko dođe do oštećenja usled pogrešnog priključivanja, gubite pravo na garanciju.

Samo u slučaju stručne ugradnje u skladu sa uputstvom za montažu zagarantovana je sigurnost prilikom upotrebe. Instalater je odgovoran za pravilno funkcionisanje na mestu postavljanja.

Ovaj uređaj upotrebljavajte samo:

- za pripremu jela i pića.
- pod nadzorom. Bez prekida nadzirite kratke postupke kuvanja.
- u privatnom domaćinstvu i u zatvorenim prostorima kućnog okruženja.
- na nadmorskim visinama do 4000 m.

Ne upotrebljavajte uređaj:

- sa eksternim tajmerom ili posebnim daljinskim upravljačem. Ovo ne važi u slučaju kada je isključen rad sa uređajima koji su obuhvaćeni standardom EN 50615.

Ukoliko nosite aktivni implantirani medicinski uređaj (npr. pejsmejker ili defibrilator), proverite kod vašeg lekara da je isti po smernicama 90/385/EWG Saveta Evropske unije od 20.

Juna 1990. kao i da odgovara EN 45502-2-1 i EN 45502-2-2 standardu i da je izabran, implantiran i programiran u skladu sa VDE-AR-E 2750-10. Ako su ovi preduslovi ispunjeni i ako se koriste nemetalni pribor i posuđe za

<sup>1</sup> Dostupno u zavisnosti od verzije softvera. Dodatne informacije o raspoloživosti možete pronaći na internet stranici.

kuvanje sa nemetalnim ručkama, korišćenje ove indukcione ravne ploče za kuvanje za namenjenu upotrebu je bezopasno.

### 1.3 Ograničenje kruga korisnika

Deca od 8 godina i starija, kao i osobe sa umanjenim psihičkim, čulnim ili mentalnim sposobnostima, ili osobe bez iskustva i/ili znanja, ovaj uređaj mogu da koriste samo pod nadzorom osobe koja je odgovorna za njihovu bezbednost ili ako su obučene za bezbedno korišćenje uređaja i razumeju kakve opasnosti pri tome postoje.

Deca se ne smeju igrati uređajem.

Čišćenje i korisničko održavanje ne smeju da obavljaju deca, osim ako su starija od 15 godina i to rade pod nadzorom.

Decu mlađu od 8 godina udaljite od uređaja i od priključnog kabla.

### 1.4 Bezbedna upotreba

#### **⚠ UPOZORENJE – Opasnost od požara!**

Kuvanje na ploči za kuvanje sa masti ili uljem bez nadzora može da bude opasno i da dovede do požara.

- ▶ Vruća ulja i masti nipošto nemojte da ostavljate bez nadzora.
- ▶ Nikad ne pokušavajte da ugasite vatru vodom, već isključite uređaj i zatim prekrijte plamen npr. poklopcem ili prekrivačem za gašenje vatre.

Površina za kuvanje se veoma zagreva.

- ▶ Na površinu za kuvanje ili u neposrednoj blizini nikada nemojte postavljati zapaljive predmete.
- ▶ Ne ostavljajte predmete na površini za kuvanje.

Uređaj postaje vruć.

- ▶ Nipošto nemojte da čuvate zapaljive predmete ili sprejeve u fiokama neposredno ispod ploče za kuvanje.

Poklopci za ravnu ploču za kuvanje mogu da prouzrokuju nezgode, npr. zbog pregrevanja, paljenja ili materijala koji se mogu rasprsnuti.

- ▶ Nemojte da koristite poklopce za ravnu ploču za kuvanje.

Nakon svake upotrebe uključite ploču za kuvanje pomoću glavnog prekidača.

- ▶ Nemojte čekati da se ploča za kuvanje automatski isključi kada se na njoj ne nalaze lonci i tiganji.

Namirnice se mogu zapaliti.

- ▶ Postupak kuvanja se mora kontrolisati. Kratak postupak se mora neprekidno kontrolisati.

#### **⚠ UPOZORENJE – Opasnost od opekotina!**

Tokom rada se zagrevaju uređaj i delovi koje možete da dodirnete, a posebno okvir ploče za kuvanje, ukoliko postoji.

- ▶ Budite pažljivi i ne dodirujte grejne elemente.
- ▶ Udaljite malu decu mlađu od 8 godina. Zaštitne rešetke za ploču za kuvanje mogu dovesti do nezgode.
- ▶ Nikada nemojte koristiti zaštitnu rešetku za ploču za kuvanje.

Uređaj se zagreva tokom rada.

- ▶ Pre čišćenja sačekajte da se uređaj ohladi. Predmeti od metala se na ploči za kuvanje veoma brzo zagrevaju.
- ▶ Na ploči za kuvanje nemojte spuštati predmete od metala, npr. noževe, viljuške, kašike i poklopce.

#### **⚠ UPOZORENJE – Opasnost od strujnog udara!**

Nestručne popravke su opasne.

- ▶ Samo za to obučeno stručno osoblje sme da vrši popravke na uređaju.
- ▶ Za popravku uređaja se smeju koristiti samo originalni zamenski delovi.
- ▶ Ako se ošteti mrežni priključni vod ili priključni kabl ovog uređaja, morate da ga zamijenite specijalnim mrežnim priključnim vodom ili specijalnim priključnim kablom, koji možete da poručite od proizvođača ili njegove korisničke službe.

Oštećeni uređaj ili oštećeni mrežni priključni vod predstavljaju izvor opasnosti.

- ▶ Nikad nemojte upotrebljavati oštećeni uređaj.
- ▶ Ako je površina ispucala, morate isključiti uređaj da biste sprečili moguću električnu udar. Uređaj nemojte isključiti na glavnom prekidaču, već preko osigurača u kutiji sa osiguračima.
- ▶ Nikada nemojte povlačiti mrežni priključni vod da biste razdvojili uređaj sa strujne mreže. Uvek povlačite mrežni utikač mrežnog priključnog voda.
- ▶ Ukoliko je uređaj ili mrežni priključni vod oštećen, odmah isključite osigurač u kutiji sa osiguračima.

► Pozovite korisnički servis. → *Stranica 22*  
Vlaga koja je prodrla unutra može da prouzrokuje strujni udar.

► Za čišćenje uređaja nemojte da koristite čistač na paru ili čistač pod visokim pritiskom.

Kablovska izolacija električnih aparata može da se istopi na vrelim delovima uređajima.

► Nipošto nemojte da dovodite priključne kablove električnih aparata u kontakt sa vrelim delovima uređaja.

Kontakt metalnih predmeta sa ventilatorom koji se nalazi na donjoj strani ploče za kuvanje može dovesti do električnog udara.

► U fiokama ispod ploče za kuvanje nemojte držati dugačke, oštre metalne predmete.

### **⚠ UPOZORENJE – Opasnost od povrede!**

Usled tečnosti između dna lonca i ringle, lonci mogu naglo odskočiti.

► Ringla i dno lonca uvek moraju biti suvi.

► Nipošto nemojte da koristite zamrznuto posuđe za kuvanje.

Prilikom kuvanja sa potapanjem u vodi, ploča za kuvanje i posuda za kuvanje mogu da se pregreju i puknu.

► Posuda za kuvanje koja je potopljena u vodu ne sme direktno da dodiruje dno lonca koji je napunjen vodom.

► Koristite samo posuđe za kuvanje koje je otporno na visoke temperature.

Uređaj sa napuklom ili polomljenom površinom može da dovede do posekotina.

► Nemojte da koristite uređaj čija je površina napukla ili polomljena.

### **⚠ UPOZORENJE – Opasnost od gušenja!**

Deca mogu ambalažni materijal da navuku sebi preko glave ili da se njime umotaju, pa da se tako uguše.

► Ambalažni materijal držite van domašaja dece.

► Deci nipošto nemojte dozvoliti da se igraju sa ambalažnim materijalom.

Deca bi mogla da udahnu i usisaju odn. progutaju sitne delove i da se na taj način uguše.

► Držite sitne delove van domašaja dece.

► Deci nipošto nemojte dozvoliti da se igraju sa sitnim delovima.

## 2 Izbegavanje materijalne štete

Ovde možete da se informišete o najčešćim uzrocima štete, kao i da pronađete savete o tome kako da ih izbegnete.

Oštećenje	Uzrok	Mera
Fleke	Postupak pripreme hrane bez nadzora.	Posmatrajte postupak pripreme hrane.
Fleke, napukline ploče	Prosute namirnice, pre svega one sa velikim procentom šećera.	Odmah uklonite strugačem za staklene površine.
Fleke, napukline ploče ili lomovi stakla	Neispravno posuđe za kuvanje, posuđe sa istopljenim emajlom ili posuđe sa bakarnim ili aluminijumskim dnom.	Koristite odgovarajuće posuđe za kuvanje koje je u dobrom stanju.
Fleke, promene boja	Neadekvatne metode čišćenja.	Upotrebljavajte samo sredstva za čišćenje koja su pogodna za staklokeramiku i ploču za kuvanje čistite samo kada je hladna.
Napukline ploče ili lom stakla	Udarci ili pad posude za kuvanje, pribora za kuvanje ili drugih tvrdih ili oštih predmeta.	Dok kuvate nemojte udarati o staklo ili dozvoliti da predmeti padnu na ploču za kuvanje.
Ogrebotine, promene boja	Hrapavo dno posuda za kuvanje ili pomeranje posude za kuvanje na ploči za kuvanje.	Proverite posuđe. Kada pomerate posudu, podignite je.
Ogrebotine	So, šećer ili pesak.	Ploču za kuvanje nemojte upotrebljavati kao radnu površinu ili prostor za odlaganje.
Oštećenja na uređaju	Kuvanje sa zamrznutim posuđem za kuvanje.	Nipošto nemojte da koristite zamrznuto posuđe za kuvanje.
Oštećenja na posuđu za kuvanje ili uređaju	Kuvanje bez sadržaja.	Na vrućoj zoni za kuvanje nemojte ostavljati ili zagrevati praznu posudu za kuvanje.

Oštećenje	Uzrok	Mera
Oštećenja stakla	Istopljen materijal na vrućoj zoni za kuvanje ili vruć poklopac za lonac na staklu.	Na ploču za kuvanje nemojte stavljati papir za pečenje, aluminijumsku foliju, plastične posude ili poklopce za lonac.
Prekomerno zagrevanje	Vruće posuđe za kuvanje na komandnom polju ili okviru.	Na ova područja nemojte spuštati vruće posude za kuvanje.

**PAŽNJA!**

Ova ploča za kuvanje je sa donje strane opremljena ventilatorom.

- ▶ Ukoliko se ispod ploče za kuvanje nalazi fioka, u njoj nemojte da držite male ili oštre predmete, papir ili kuhinjske krpe. Ventilator može da usisa ove predmete, što može prouzrokovati oštećenja ili smetnje u hlađenju.
- ▶ Između sadržaja fioke i ulaza ventilatora mora postojati rastojanje od najmanje 2 cm.

## 3 Zaštita životne sredine i štednja

### 3.1 Odlaganje ambalaže u otpad

Ambalažni materijal je ekološki i može se iznova koristiti.

- ▶ Pojedinačne sastavne delove odložite u otpad odvojene po vrstama.

### 3.2 Štednja energije

Ako se pridržavate ovih napomena, vaš uređaj će trošiti još manje energije.

Izaberite zonu za kuvanje koja odgovara veličini lonca. Centrirajte posudu za kuvanje.

Upotrebljavajte posuđe čiji prečnik dna odgovara prečniku ringle.

**Savet:** Proizvođači posuđa obično navode gornji prečnik lonca. On je često veći od prečnika dna.

- Neodgovarajuće posuđe za kuvanje ili nepotpuno prekrivene zone za kuvanje dovode do utroška velike količine energije.

Zatvorite lonac odgovarajućim poklopcem.

- Ako kuvate bez poklopca, uređaju je potrebno značajno više energije.

Poklopac po mogućstvu otvarajte samo povremeno.

- Kada podignete poklopac, ispušta se velika količina energije.

Koristite stakleni poklopac.

- Stakleni poklopac vam omogućuje da pogledate u lonac a da pritom ne morate da podižete poklopac.

Upotrebljavajte lonce i tiganje sa ravnim dnom.

- Neravna dna povećavaju potrošnju energije.

Upotrebljavajte posude za kuvanje koje odgovaraju količini namirnica.

- Potrebno je više energije da bi se zagrejalo veliko posuđe za kuvanje sa malo unetih namirnica.

Kuvajte sa malo vode.

- Što je više vode u posudi za kuvanje, utoliko će više energije biti potrebno za zagrevanje.

Prevremeno vratite na niži stepen pripreme.

- Ako koristite previše jak stepen za nastavak kuvanja, rasipa se energija.

Informacije o proizvodu u skladu sa (EU) 66/2014 možete da pogledate u priloženom pasošu uređaja i na internetu na strani sa vašim uređajem.

## 4 Adekvatno posuđe za kuvanje

Posuđe koje odgovara za kuvanje pomoću indukcije mora da ima feromagnetno dno, dakle da ga privlači magnet; pored toga, dno mora da odgovara veličini zone za kuvanje. Ukoliko posuda za kuvanje ne bude prepoznata na zoni za kuvanje, posudu postavite na zonu za kuvanje sa manjim prečnikom.

### 4.1 Veličina i karakteristike posuda za kuvanje

Da bi posuda za kuvanje bila prepoznata, poštujujte veličinu i materijal posude za kuvanje. Dna svih posuda za kuvanje moraju da budu potpuno ravna.

Pomoću Test posuda za kuvanje možete da proverite da li posuda za kuvanje odgovara. Dodatne informacije možete pronaći u delu

→ "Test posuđa za kuvanje", Stranica 16.

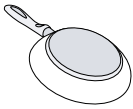
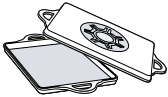
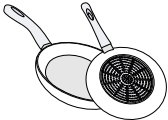
Posuđe	Materijali	Karakteristike
Preporučeno posuđe 	Posuđe od inoksa u „sendvič“ izvedbi koje dobro raspoređuju toplotu.	Te posude ravnomerno raspoređuju toplotu, brzo se zagrevaju i omogućuju prepoznavanje.
Pogodno  	Feromagnetne posude za kuvanje od emajliranog čelika ili livenog gvožđa ili specijalno posuđe za indukciju od inoksa.  Dno nije potpuno feromagnetno.  Dna posuda za kuvanje sa komponentama od aluminijuma.	Te posude se brzo i ravnomerno zagrevaju i omogućuju sigurno prepoznavanje.  Ako je prečnik feromagnetnog područja manji od dna posude za kuvanje, zagreva se samo feromagnetna površina. Zbog toga se toplota ne raspoređuje ravnomerno.  Takva dna posuda za kuvanje smanjuju feromagnetnu površinu usled čega se posudu za kuvanje predaje manja snaga. Može se desiti da ove posude ne budu dovoljno ili uopšte prepoznate, zbog čega se nedovoljno zagrevaju.
Nije pogodno	Posude za kuvanje od normalnog, tankog čelika, stakla, gline, bakra ili aluminijuma.	

### Napomene

- Između ploče za kuvanje i posude nemojte koristiti adapterske ploče.
- Nemojte zagrevati prazne posude za kuvanje i koristiti posude sa tankim dnom, jer bi se posude mogle veoma zagrejati.

## 5 Upoznavanje sa uređajem

### 5.1 Komandna površina

Pojedini detalji, kao što su boja i oblik, mogu da odstupaju od slike.

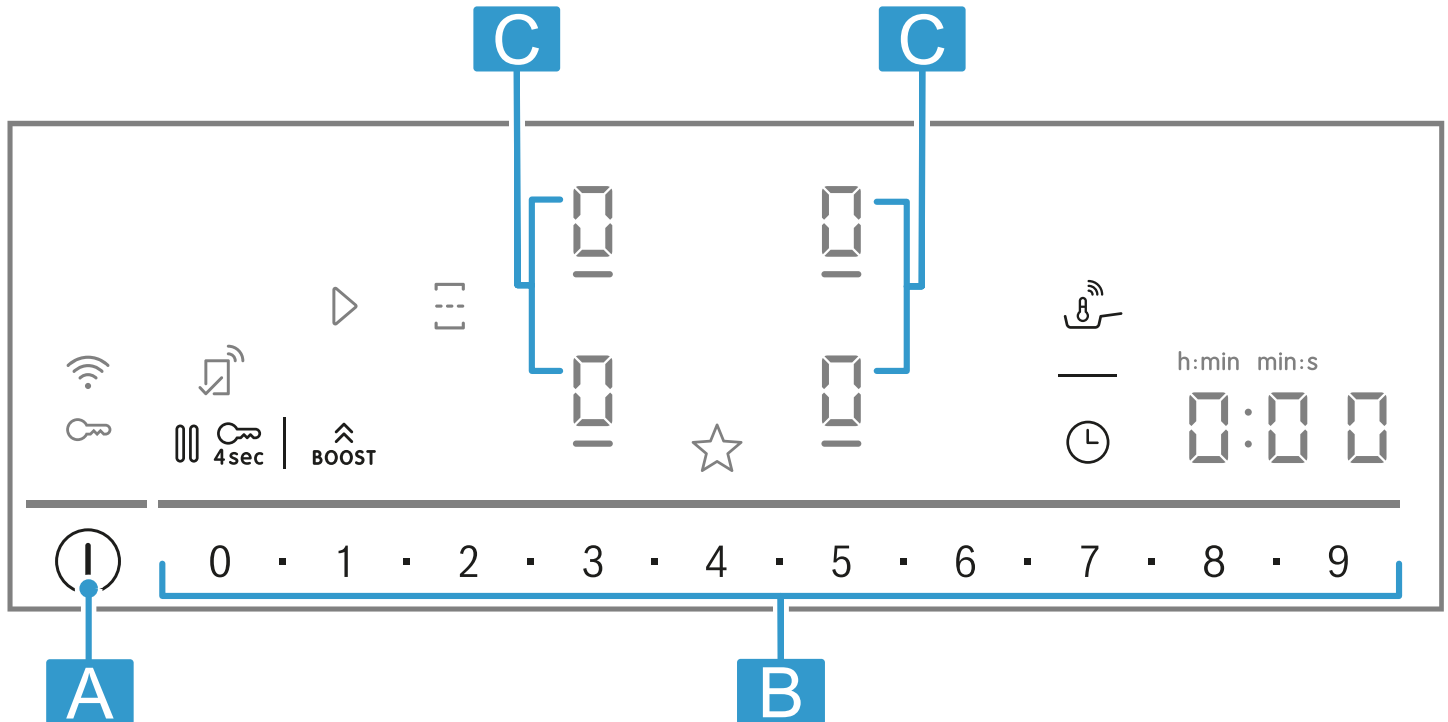

Slovo	Oznaka
A	Glavni prekidač
B	Područje za podešavanje
C	Zona za kuvanje

**Napomena:** Komandnu površinu uvek održavajte čistim i suvim.

**Savet:** U blizini prikaza i senzora nemojte postavljati sudove za kuvanje. Elektronika može da se pregreje.

#### Polja osetljiva na dodir

Kada se ploča za kuvanje zagreje, zasvetleće simboli tastera, koji su trenutno na raspolaganju.

Senzor	Funkcija
ⓘ	Glavni prekidač
▮	Izabrati zonu za kuvanje
0 1 2 ... 8 9	Područje za podešavanje
BOOST	PowerBoost
⋮	Povezivanje/razdvajanje zona za kuvanje
🔥	PerfectFry Sensor
🕒	Funkcije tajmera
🔒	Zaštita za decu
⏸	Pauza
☆	Taster za favorite
📶	Konektivnost

#### Prikazati

Prikaz	Funkcija
⏸	Tajmer za isključivanje
🔥	PerfectFry Sensor
1-9	Stepeni snage
🔒	Zaštita za decu

#### Tasteri u kombinaciji sa Home Connect

Kada se uspostavi veza sa Home Connect, raspoloživi su sledeći tasteri i prikazi:



Senzor	Funkcija
▶	Preuzimanje podešavanja sa drugog uređaja

Kada svetli 📶, u aplikaciji Home Connect potražite dodatne informacije.

## 5.2 Raspored zona za kuvanje

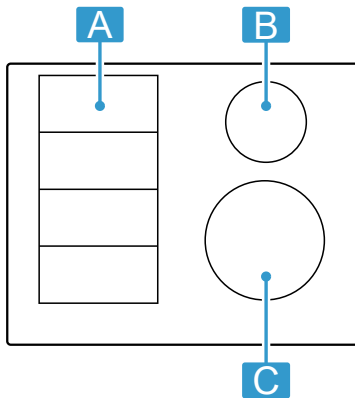
Navedena snaga je izmerena sa normiranim loncima, koji su opisani u standardu IEC/EN 60335-2-6. Snaga može da se razlikuje u zavisnosti od veličine ili materijala posuda.



Oblast	Najviša snaga	
A 	Stepen snage 9 PowerBoost	2200 W 3700 W
A 	Stepen snage 9 PowerBoost	3300 W 3700 W
B Ø 14,5 cm	Stepen snage 9 PowerBoost	1600 W 2200 W

Oblast	Najviša snaga	
C Ø 21 cm	Stepen snage 9 PowerBoost	2500 W 3700 W

U stepenu snage 9 ploča za kuvanje postiže snagu koja je navedena u tabeli, čime skraćuje vreme prethodnog zagrevanja, i neko vreme održava stepen snage, ako ne radi druga zona za kuvanje na istoj strani.

## 5.3 Zona za kuvanje

Pre kuvanja proverite da li veličina posude za kuvanje odgovara zoni za kuvanje na kojoj želite da kuvate:

Oblast	Tip zone za kuvanje
○/■ ■ ■ ■	Zona za kuvanje sa jednim krugom
■	Flex zona → "FlexInduction", Stranica 10

## 5.4 Prikaz preostale toplote

Ploča za kuvanje za svaku zonu za kuvanje ima prikaz preostale toplote. Nemojte da dodirujete zonu za kuvanje sve dok prikaz preostale toplote svetli.

Prikaz	Značenje
H	Zona za kuvanje je vruća.
h	Zona za kuvanje je topla.

# 6 Pre prve upotrebe

Vodite računa o sledećim preporukama.

## 6.1 Prvo čišćenje

Sklonite ostatke od pakovanja sa površine ploče za kuvanje i obrišite je vlažnom krpom. Listu preporučenih sredstava za čišćenje možete pronaći na zvaničnoj internet stranici [www.bosch-home.com](http://www.bosch-home.com). Ostale informacije za negu i čišćenje. → Stranica 20

## 6.2 Kuvanje pomoću indukcije

Kuvanje pomoću indukcije u odnosu na konvencionalne ploče za kuvanje donosi određene promene i niz prednosti kao što je ušteda vremena prilikom kuvanja i prženja, ušteda energije kao i jednostavnije održavanje i čišćenje. Nudi i bolju kontrolu toplote, jer se toplota generiše direktno u posudi za kuvanje.

## 6.3 Posude za kuvanje

Listu preporučenog posuđa za kuvanje možete pronaći na zvaničnoj internet stranici [www.bosch-home.com](http://www.bosch-home.com). Ostale informacije o odgovarajućem posuđu za kuvanje. → Stranica 5

## 6.4 Podešavanje funkcije Home Connect

Kada prvi put uključite uređaj, poziva se podešavanje kućne mreže. Na polju za prikaz nekoliko sekundi svetli .

Da biste pokrenuli povezivanje sa Home Connect, dodirnite  i obratite pažnju na informacije u poglavlju → "Home Connect", Stranica 17.

Da biste završili podešavanje, isključite ploču za kuvanje. Podešavanje funkcije Home Connect možete da izvršite i u nekom drugom trenutku.

# 7 Ažuriranje softvera



Kada je uređaj povezan sa Home Connect, pojedine funkcije mogu da budu raspoložive putem ažuriranja softvera.

Dodatne informacije o dostupnosti dodatnih funkcija možete da pogledate na internet stranici [www.bosch-home.com](http://www.bosch-home.com)



## 8 Osnovno rukovanje

### 8.1 Uključivanje ploče za kuvanje

- ▶ Dodirnite . Oglašava se signal. Simboli zona za kuvanje i trenutno dostupne funkcije svetle. Na prikazima zona za kuvanje svetli .
- ✓ Ploča za kuvanje je spremna za rad.

#### ReStart

- ▶ Ukoliko ponovo uključite uređaj u prve 4 sekunde nakon isključivanja, ploča za kuvanje radi sa prethodnim podešavanjima.

### 8.2 Isključivanje ploče za kuvanje

- ▶ Dodirnite , sve dok se prikaz ne ugasi.
- ✓ Sve zone za kuvanje su isključene.

**Napomena:** Ako su sve zone za kuvanje isključene duže od 59 sekundi, ploča za kuvanje se isključuje.



### 8.3 Podešavanje stepena snage u zonama za kuvanje



Zona za kuvanje ima 17 stepena snage, koji se od 1 do 9 prikazuju sa međuvrednostima. Potrebno je da izaberete stepen snage koji najbolje odgovara za namirnice i planirani postupak pripreme.

### 8.4 Saveti za kuvanje

- Ukoliko zagrevate pire, krem supe ili guste soseve, povremeno promešajte.
- Za predgrevanje podesiti stepen pripreme na 8-9.
- Za pripremu sa poklopcem, smanjite stepen pripreme čim nastane para. Stvaranje pare ne utiče na rezultat pripreme.
- Nakon postupka kuvanja na posudu za kuvanje stavite poklopac sve dok ne servirate jelo.
- Obratite pažnju na napomene proizvođača prilikom kuvanja pomoću ekspres lonca.
- Namirnice nemojte kuvati predugo, kako biste im sačuvali nutritivnu vrednost. Pomoću kuhinjskog alarmnog sata možete podesiti optimalno vreme pripreme.
- Vodite računa da se ulje ne dimi.
- Da bi namirnice poprimile braon boju, pržite ih u manjim porcijama, jednu za drugom.
- Pojedine posude za kuvanje mogu prilikom pripreme da dostignu visoke temperature. Zbog toga upotrebljavajte kuhinjsku rukavicu.
- Preporuke za energetski efikasno kuvanje možete pogledati na  
→ "Štednja energije", Stranica 5

#### Preporuke za kuvanje

Tabela pokazuje koji stepen snage () odgovara za koju namirnicu. Vreme pripreme ( min) može da varira u zavisnosti od vrste, težine, debljine i kvaliteta namirnice.

1. Kratko pritisnite željeni prikaz zone za kuvanje .  
✓  i  svetle.
2. U području za podešavanje izaberite željeni stepen snage.  
✓ Stepen snage je podešen.

**Napomena:** Ukoliko se na zoni za kuvanje ne nalazi posuda za kuvanje ili sud nije odgovarajući, treperi izabrani stepen snage. Nakon određenog vremena, zona za kuvanje se isključuje.

#### QuickStart

- ▶ Ukoliko pre uključivanja uređaja postavite jednu ili više posuda za kuvanje na neku zonu za kuvanje, ploča za kuvanje prepoznaje posudu i automatski bira zonu za kuvanje za jednu od posuda. Zatim u roku od sledećih 59 sekundi izaberite stepen snage, inače će se ploča za kuvanje isključiti.

#### Promena stepena snage i isključivanje zone za kuvanje

1. Izaberite zonu za kuvanje.
2. Izaberite željeni stepen snage ili podesite .
- ✓ Stepen snage za zonu za kuvanje se menja ili se zona za kuvanje isključuje.

		 min
<b>Topljenje</b>		
Čokolada, čokoladna glazura	1 - 1.5	-
Puter, med, želatin	1 - 2	-
<b>Podgrevanje i održavanje toplote</b>		
Varivo, npr. varivo od sočiva	1.5 - 2	-
Mleko <sup>1</sup>	1.5 - 2.5	-
Barene viršle <sup>1</sup>	3 - 4	-
<b>Odmrzavanje i podgrevanje</b>		
Spanać, zamrznut	3 - 4	15 - 25
Gulaš, zamrznut	3 - 4	35 - 55
<b>Poširanje, krčkanje</b>		
Knedle od krompira <sup>1</sup>	4.5 - 5.5	20 - 30
Riba <sup>1</sup>	4 - 5	10 - 15
Beli sosovi, npr. bešamel sos	1 - 2	3 - 6
Ulupani sosovi, npr. bernez sos, holandez sos	3 - 4	8 - 12
<b>Barenje, kuvanje na pari, din-stanje</b>		
Pirinač, sa duplom količinom vode	2.5 - 3.5	15 - 30
Sutlijaš <sup>2</sup>	2 - 3	30 - 40
Krompir kuvan u ljusci	4.5 - 5.5	25 - 35

<sup>1</sup> Bez poklopca

<sup>2</sup> Prethodno zagrevanje na stepenu za kuvanje 8 - 8.5

		⊖ min
Slani krompir	4.5 - 5.5	15 - 30
Testenina <sup>1</sup>	6 - 7	6 - 10
Varivo	3.5 - 4.5	120 - 180
Supe	3.5 - 4.5	15 - 60
Povrće	2.5 - 3.5	10 - 20
Povrće, zamrznuto	3.5 - 4.5	7 - 20
Varivo u ekspres loncu	4.5 - 5.5	-
<b>Krčkanje</b>		
Rolovano pečenje	4 - 5	50 - 65
Dinstano pečenje	4 - 5	60 - 100
Gulaš <sup>2</sup>	3 - 4	50 - 60
<b>Dinstanje/prženje sa malo masnoće <sup>1</sup></b>		
Šnicla, natur pohovana	6 - 7	6 - 10
Šnicla, zamrznuta	6 - 7	6 - 12
Kotleti, natur ili pohovani	6 - 7	8 - 12
Odrezak (debljine 3 cm)	7 - 8	8 - 12
Prsa živine, debljine 2 cm	5 - 6	10 - 20
Prsa živine, zamrznuta	5 - 6	10 - 30
Ćufte (debljine 3 cm)	4.5 - 5.5	20 - 30
Hamburger (debljine 2 cm)	6 - 7	10 - 20
Riba i riblji file, natur	5 - 6	8 - 20
Riba i riblji file, pohovano	6 - 7	8 - 20

<sup>1</sup> Bez poklopca  
<sup>2</sup> Prethodno zagrevanje na stepenu za kuvanje 8 - 8.5

		⊖ min
Riba, pohovana i zamrznuta, npr. riblji štapići	6 - 7	8 - 15
Kozice i krabe	7 - 8	4 - 10
Sotiranje svežeg povrća i pečurki	7 - 8	10 - 20
Jela iz tiganja, povrće, naseckano meso u trakama, na azijski način	7 - 8	15 - 20
Zamrznuta jela, npr. jela za tiganj	6 - 7	6 - 10
Palačinke, pržiti jednu za drugom	6.5 - 7.5	-
Omlet (pržiti jedan za drugim)	3.5 - 4.5	3 - 10
Jaja na oko na ulju	5 - 6	3 - 6
<b>Fritiranje, 150–200 g po porciji u 1–2 l ulja, fritiranje po porcijama<sup>1</sup></b>		
Zamrznuti proizvodi, npr. pomfrit, pileći medaljoni	8 - 9	-
Kroketi, zamrznuti	7 - 8	-
Meso, npr. komadi piletine	6 - 7	-
Riba, pohovana ili u pivskom testu	6 - 7	-
Povrće, pečurke, pohovane ili u pivskom testu ili tempura testu	6 - 7	-
Sitno pecivo, npr. uštipci/krofne, voće u pivskom testu	4 - 5	-

<sup>1</sup> Bez poklopca  
<sup>2</sup> Prethodno zagrevanje na stepenu za kuvanje 8 - 8.5

## 9 Taster za favorite

Pomoću ove funkcije možete da izaberete dve funkcije ili dva podešavanja za kuvanje, za koje ćete zatim imati brzi pristup na ☆.

### 9.1 Dodela funkcija Taster za favorite

**Zahtev:** Povezivanje uređaja sa Home Connect. Dodatne informacije možete pogledati u odeljku Home Connect → *Stranica 17*

1. Za dodavanje funkcija ☆, otvorite aplikaciju Home Connect i sledite uputstva.
2. Kada dodelite funkcije, možete da ih koristite:
  - ✓ Funkcija 1: Kratko pritisnite ☆.
  - ✓ Funkcija 2: Dugo pritisnite ☆.

**Napomena:** Ako ne dodelite funkciju, ☆ se isključuje nakon uključivanja ploče za kuvanje.

## 10 FlexInduction

Fleksibilna zona za kuvanje omogućuje postavljanje posude za kuvanje različitog oblika i veličine po želji. Sa stoji se od četiri induktora, koji funkcionišu nezavisno jedan od drugog. Ako fleksibilna zona za kuvanje radi, aktivira se samo zona na kojoj se nalazi posuda za kuvanje.

### 10.1 Pozicioniranje posuda za kuvanje

Fleksibilna zona za kuvanje može da se konfigurirše na dva načina, u zavisnosti koju posudu za kuvanje koristite. Za dobru detekciju i raspodelu toplote, posudu za kuvanje postavite centrirano na ringlu, kao što je prikazano na slikama.

#### Kao jedna povezana zona za kuvanje

Preporučeno za kuvanje sa samo jednom posudom.

- Posudu za kuvanje postavite u skladu sa veličinom:

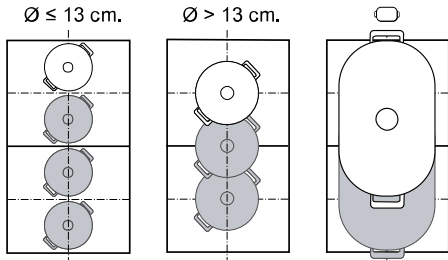

- Preporučeno dugačko posuđe za kuvanje :

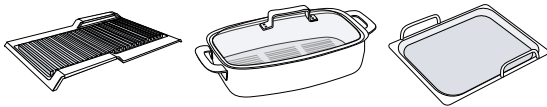

### Kao dve odvojene zone za kuvanje

Preporučeno za kuvanje sa dve posude.

Prednju i zadnju zonu možete da koristite nezavisno jednu od druge i za svaku možete izabrati zaseban stepen snage.

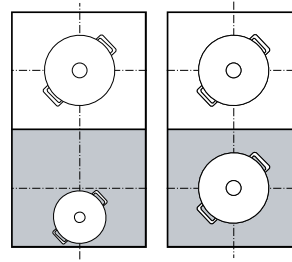

## 10.2 Uključivanje FlexInduction

- Postavite posudu na zonu za kuvanje.
- Uređaj prepozna je posudu i bira zonu za kuvanje.
  - ✓ U zavisnosti od veličine i pozicije posude, zone za kuvanje se razdvajaju ili povezuju automatski.
  - ✓ Kada je povezana fleksibilna zona,  svetli svetlije.

### Napomene

- Podešavanja zone za kuvanje možete ručno da promenite pritiskom na .
- Ako podignete ili pomerite posudu na aktivnoj zoni za kuvanje, automatski se pokreće traženje. Svaka posuda koja se prilikom traženja detektuje unutar zone za kuvanje se zagreva prethodno izabranim stepenom snage.

# 11 Vremenske funkcije

Vaša ploča za kuvanje poseduje različite funkcije za podešavanje vremena pripreme:





- Tajmer za isključivanje
- Alarmni sat

Taster  je standardno dodeljen funkciji Tajmer za isključivanje. Senzoru možete da dodelite i jednu od gorenavedenih funkcija. Ova podešavanja možete da promenite u aplikaciji Home Connect ili u osnovnim podešavanjima → *Stranica 15*.

## 11.1 Tajmer za isključivanje

Omogućuje programiranje vremena pripreme za jednu ili više zona za kuvanje i automatsko isključivanje zona po isteku podešenog vremena.

### Uključivanje Tajmer za isključivanje

- Izaberite zonu za kuvanje i stepen snage.
- Pritisnite .
  - ✓  i **0:00** svetle.
- U narednih 10 sekundi u području za podešavanje podesite željeno vreme pripreme.
  - Možete da podesite međuvrednosti između 1 i 9 minuta u koracima po 30 sekundi. Izaberite međuvrednosti pomoću .
  - Za izbor vremena u satima, npr. 1 h 30 min, pritisnite brojeve u redosledu 1 - 3 - 0 u području za podešavanje. Ako izaberete vreme duže od 60 minuta, vreme se automatski prikazuje u satima.
- Za potvrdu, dodirnite .
  - ✓ Kada vreme pripreme istekne, zona za kuvanje se isključuje i čuje se signal.

### Napomene

- Ukoliko za neku zonu za kuvanje, na kojoj je aktivan PerfectFry Sensor, programirate vreme pripreme, ono počinje da ističe kada bude postignut izabrani stepen temperature.
- Da biste za prikaz izabrali temperaturu za funkciju PerfectFry Sensor ili programirano vreme pripreme, pritisnite izabranu temperaturu.

### Tajmer za isključivanje Promena ili isključivanje

- Izaberite zonu za kuvanje, a zatim dodirnite .
- Da biste isključili funkciju, promenite vreme pripreme ili podesite **0:00**.

## 11.2 Alarmni sat

Omogućuje aktiviranje sata. Ova funkcija je nezavisna od zona za kuvanje i drugih podešavanja. Ne isključuje automatski zone za kuvanje.

### Uključivanje Alarmni sat

**Zahtev:**  dodelite funkciju.

- Pritisnite .
- Izaberite željeno vreme.
  - ✓ Vreme počinje da teče.
  - ✓ Kada protekne vreme, oglašava se signal i prikazi trepere.

### Alarmni sat Promena ili isključivanje

- Pritisnite .
- Da biste isključili funkciju, promenite vreme pripreme ili podesite **0:00**.

## 12 PowerBoost

Pomoću funkcije Powerboost možete da zagrejete velike količine vode brže nego pomoću stepena pripreme  $\mathcal{G}$ .

Ova funkcija je na raspolaganju za sve zone za kuvanje, ukoliko druga zona za kuvanje na istoj strani nije u režimu rada. U suprotnom, u prikazu izabrane zone za kuvanje trepere  $b$  i  $\mathcal{G}$ . Zatim se automatski podešava  $\mathcal{G}$ , bez aktiviranja funkcije.

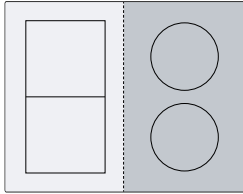

### 12.1 Uključivanje PowerBoost

1. Izaberite zonu za kuvanje.
2. Dodirnite  $\text{BOOST}$ .
  - ✓ Prikaz  $b$  zasvetli.
  - ✓ Funkcija je aktivirana.

**Napomena:** Ovu funkciju možete da uključite i prilikom kuvanja sa susednom fleksibilnom zonom.

### 12.2 Isključivanje PowerBoost

1. Izaberite zonu za kuvanje.
2. Dodirnite  $\text{BOOST}$ .
  - ✓ Isključuje se prikaz  $b$  i zona za kuvanje se vraća na stepen snage  $\mathcal{G}$ .
  - ✓ Funkcija je isključena.

**Napomena:** Pod određenim okolnostima funkcija se automatski isključuje da bi se zaštitili elementi elektronike u unutrašnjosti ploče za kuvanje.

## 13 PanBoost<sup>1</sup>

Pomoću ove funkcije možete da zagrejete tiganje brže nego pomoću  $\mathcal{G}$ . Funkciju PowerBoost nemojte koristiti sa tiganjima, jer bi se namaz mogao oštetiti.

Funkciju možete da aktivirate preko Home Connect ili Taster za favorite.

Ova funkcija je na raspolaganju za sve zone za kuvanje, ukoliko druga zona za kuvanje na istoj strani nije u režimu rada. U suprotnom, na izabranoj zoni za kuvanje trepere  $P$  i  $\mathcal{G}$ . Zatim se automatski podešava  $\mathcal{G}$ .

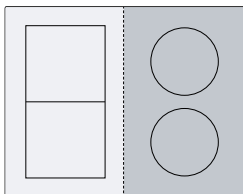

### 13.1 Preporuke za korišćenje

- Nemojte da stavljate poklopac na tiganj.
- Prazne tiganje nikada ne zagrevajte bez nadzora.
- Koristite samo hladne tiganje.

- Koristite tiganje sa potpuno ravnim dnom. Nemojte koristiti tiganje sa tankim dnom.

### 13.2 Uključivanje PanBoost

**Zahtev:** ☆ dodelite funkciju.  
→ "Taster za favorite", Stranica 10.

1. Izaberite zonu za kuvanje.
2. Kratko pritisnite ☆.
  - ✓ Svetli  $P$ .
  - ✓ Funkcija je aktivirana.

**Napomena:** Ovu funkciju možete da uključite i prilikom kuvanja sa susednom fleksibilnom zonom.

### 13.3 Isključivanje PanBoost

1. Izaberite zonu za kuvanje.
2. Izaberite stepen snage.
  - ✓  $P$  se gasi
  - ✓ Funkcija je isključena.

**Napomena:** Radi sprečavanja visoke temperature, ova funkcija se automatski isključuje nakon 30 sekundi.

## 14 Funkcija održavanja toplote<sup>1</sup>

Ovu funkciju možete da koristite prilikom topljenja maslaca ili čokolade ili da biste održavali jela toplim. Funkciju možete da aktivirate preko Home Connect ili Taster za favorite.

### 14.1 Uključivanje Funkcija održavanja toplote

**Zahtev:** ☆ dodelite funkciju.  
→ "Taster za favorite", Stranica 10.

1. Izaberite željenu zonu za kuvanje.
2. Kratko pritisnite ☆.
  - Svetli  $L$ .
  - ✓ Funkcija je uključena.

### 14.2 Isključivanje Funkcija održavanja toplote

1. Izaberite zonu za kuvanje.
2. Podesite na  $\mathcal{G}$

<sup>1</sup> Dostupno u zavisnosti od verzije softvera. Dodatne informacije o raspoloživosti možete pronaći na internet stranici.

↵ se gasi.

✓ Funkcija je isključena.

## 15 Preuzimanje podešavanja

Pomoću ove funkcije u fleksibilnoj zoni za kuvanje možete preneti programirani stepen snage i vreme pripreme sa jedne zone za kuvanje na drugu.

### 15.1 Preuzimanje podešavanja

**Zahtev:** Posuđe pomerite na zonu za kuvanje koja nije uključena, koja nema prethodno podešavanje ili na kojoj pre toga nije stajalo nijedno drugo posuđe.

1. Pomerite posuđe.

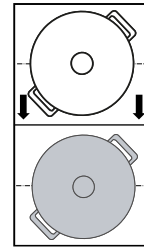

- ✓ Posuđe nije prepoznato.
  - ✓ Prikaz nove zone za kuvanje treperi naizmenično sa izabranim stepenom snage i ↵.
2. Da biste preuzeli podešavanja, izaberite novu zonu za kuvanje.
- ✓ Prvobitna zona za kuvanje se podešava na ↵.
  - ✓ Podešavanja će se preneti na novu zonu za kuvanje.

**Napomena:** Kada na drugu zonu za kuvanje stavite novu posudu, pre nego što potvrdite podešavanja možete da koristite tu funkciju za novo posuđe.

## 16 PerfectFry Sensor

Pomoću ove funkcije možete da topite, pripremate sosove, sotirate, pržite ili pečete, pri čemu držite temperaturu pod kontrolom.

Umesto da tokom kuvanja uvek iznova prilagođavate stepen snage, na početku jednom izaberite željenu temperaturu. Senzori ispod staklokeramike mere temperaturu posude za kuvanje i tokom celokupnog postupka kuvanja je održavaju konstantnom. Ova funkcija je dostupna kod svih zona za kuvanje koje su označene sa ↵.

Funkcije	Temperatura
Topljenje	70–80 °C
Priprema sosova	110–120 °C
Pečenje	140 °C
Pečenje	160 °C
Pečenje	180–200 °C
Pečenje	220 °C

### 16.1 Preporučeno posuđe za kuvanje

Za ovu funkciju je razvijeno posebno posuđe za kuvanje koje osigurava optimalne rezultate.

Preporučeno posuđe za kuvanje možete da kupite preko korisničkog servisa, u specijalizovanoj prodavnici, ili u našoj onlajn prodavnici [www.bosch-home.com](http://www.bosch-home.com).

**Napomena:** Možete koristiti i drugo posuđe. U zavisnosti od karakteristika posuđa za kuvanje, postignuta temperatura može da odstupa od izabranog stepena temperature.

### 16.2 Uključivanje PerfectFry Sensor

1. Postavite praznu posudu za kuvanje na zonu za kuvanje.
  2. Izaberite zonu za kuvanje.
  3. Pritisnite ↵.
- ✓ ⌘, ⌘ i prethodno podešena temperatura svetle na prikazu izabrane zone za kuvanje.
4. Prelaskom prsta preko područja za podešavanje izaberite temperaturu.
- ✓ ⌘ treperi, sve dok podešena temperatura ne bude dostignuta.
  - ✓ Izabrana temperatura i razvoj temperature koja se razvila u tiganju trepere naizmenično sve dok se izabrana temperatura ne postigne.
  - ✓ Temperatura koja se prikazuje na prikazima je orijentaciona vrednost i može da se razlikuje od stvarne temperature u tiganju.
  - ✓ Kada se temperatura postigne, oglašava se signal i ⌘ kao i simbol za temperaturu prestaju da trepere.
5. Masnoću za prženje i hranu stavite u tiganj.

**Napomena:** Ako vam je za kuvanje potrebno više od 250 ml ulja, dodajte ulje i sačekajte nekoliko sekundi, pre nego što dodate hranu.

### 16.3 Isključivanje PerfectFry Sensor

- ▶ Izaberite zonu za kuvanje i kratko pritisnite ↵.

## 16.4 Preporuke za kuvanje sa PerfectFry Sensor

Sledeća tabela sadrži savršen stepen temperature za izbor jela. Temperatura  $\text{°C}$  i vreme pripreme  $\ominus$  min zavise od količine, stanja i kvaliteta namirnica.

	$\text{°C}$	$\ominus$ min
<b>Meso</b>		
Šnicla, natur	160-180	4-10
Šnicla, pohovana	180	6-10
File	180-200	6-10
Kotleti	160-180	10-15
Karađorđeva šnicla, bečka šnicla	180	10-15
Odrezak, slabo pečen, debljine 3 cm	220	8-10
Odrezak, srednje pečen, debljine 3 cm	200	6-10
Odrezak, jako pečen, debljine 3 cm	180	6-12
T-bone odrezak, slabo pečen, debljine 4,5 cm	200-220	10-15
T-bone odrezak, srednje pečen, debljine 4,5 cm	180-200	20-30
Prsa živine, debljine 2 cm	160	10-20
Slanina	160-180	5-8
Mleveno meso	180-200	6-10
Hamburger, debljine 1,5 cm	160-200	6-15
Ćufte	160-180	10-20
Barene kobasice	160-180	8-20
Ćorizo, sirove kobasice	160-180	10-20
Ražnjići	160-180	10-20
Giros	180-200	6-10
<b>Riba i morski plodovi</b>		
Ribljí filet, natur	180	10-20
Ribljí file, pohovani	180	10-20
Pržena riba, cela	160	10-20
Sardine	180	6-12
Kozice	180	4-8
Hobotnica, sipa	180-200	6-12
Dagnje, školjke, srčanke	110-120	4-8
<b>Jela od jaja</b>		
Jaja na oko na maslacu	140	2-6
Jaja na oko na ulju	180-220	2-6

	$\text{°C}$	$\ominus$ min
Kajgana	140	4-9
Omlet	140	3-6
Prženice	160	4-8
Palačinke, blini, takosi	180-200	1-3
<b>Povrće</b>		
Pečeni krompir od kuvanog krompira u ljusci	180-200	6-12
Pomfrit	180-200	15-25
Palačinke od rendanog krompira	200	2-4
Luk, beli luk, dinstani	140	4-12
Kolutovi crnog luka	180-200	4-12
Tikvice, patlidžan, paprika	160-180	4-12
Zelene špargle, pržene	160-180	10-20
Pečurke	180	10-15
Povrće, glazirano	120	10-20
Povrće u tempura testu	180-200	5-10
<b>Zamrznuta jela</b>		
Chicken Nuggets	180-200	8-12
Ribljí štapići	180	8-12
Pomfrit	200-220	4-8
Jela u tiganju	160-180	6-10
Prolećne rolnice	180-200	8-15
Paštete, kroketi	200-220	6-8
<b>Sosovi</b>		
Sos od paradajza	120	20-30
Sos sa pavlakom	110-120	10-20
Bešamel sos	110-120	10-20
Sos od sira	110-120	3-8
Slatki sosovi	110-120	10-20
Redukovanje sosova	110-120	5-10
<b>Topljenje</b>		
Čokoladna glazura	70-80	5-15
Sir	70-80	3-10
Maslac	70-80	3-5
Fondi	70-80	5-15
<b>Ostalo</b>		
Pečeni sir	180-200	5-15
Krutoni	160-180	6-10
Tost hleb	200-220	8-12
Suva gotova jela	110-120	5-10
Bademi, orasi, pinjoli, prženi	180-200	3-15
Kokice	220	10-20

## 17 Zaštita za decu

Ploča za kuvanje je opremljena zaštitom za decu. Pomoću nje ćete sprečiti da deca uključe ploču za kuvanje.

### 17.1 Uključivanje Zaštita za decu

**Zahtev:** Ploča za kuvanje mora da bude isključena.

- ▶ Dodirnite  4 sekunde.
- ✓  svetli 10 sekundi.
- ✓ Ploča za kuvanje je blokirana.

## 17.2 Deaktiviranje zaštite za decu

1. Da biste uključili ploču za kuvanje, dodirnite .

2. Dodirnite  4 sekunde.
- ✓ Blokada je poništena.

## 17.3 Automatska zaštita za decu

Zaštitu za decu možete da aktivirate i automatski sa svakim isključivanjem ploče za kuvanje. Kako se ova funkcija aktivira i deaktivira, otkrijte u poglavlju Osnovna podešavanja → *Stranica 15*.

# 18 Pauza

Pomoću ove funkcije možete da zaustavite aktivne postupke pripreme do 10 minuta i da ih nastavite bez izmene izabranih podešavanja.

Funkciju možete da uključite npr. za čišćenje komandne površine.

## 18.1 Aktiviranje funkcije Pauza

- ▶ Pritisnite .
- ✓ Na prikazima zona za kuvanje svetli .

- ✓ Svi aktivni postupci pripreme se zaustavljaju. Podešavanja se zadržavaju.
- ✓ Funkcija je aktivirana.

## 18.2 Deaktiviranje Pauza funkcije

- ▶ Kratko pritisnite .
- ✓ Funkcija je isključena. Postupci pripreme se nastavljaju.

**Napomena:** Nakon 10 minuta zona za kuvanje se automatski isključuje.

# 19 Individualno sigurnosno isključivanje

Ako se zona za kuvanje koristi duže vreme i ne menja se nijedno podešavanje, aktivira se sigurnosna funkcija. Zona za kuvanje prikazuje  i isključuje se. Vreme zavisi od izabranog nivoa snage.

Stepen snage	Vreme
1.0 - 1.5	10 sati
2.0 - 3.5	5 sati

















4.0 - 5.0	4 sata
5.5 - 6.5	3 sata
7.0 - 7.5	2 sata
8.0 - 9.0	1 sat

Da biste uključili zonu za kuvanje, pritisnite bilo koji taster.

# 20 Osnovna podešavanja

Osnovna podešavanja uređaja možete da prilagodite svojim potrebama.

## 20.1 Pregled osnovnih podešavanja

Prikaz	Podešavanje	Vrednost
 	Zaštita za decu → "Zaštita za decu", <i>Stranica 14</i>	 – Manuelno. <sup>1</sup>  – Automatski.  – Funkcija je isključena.
 	Zvučni signali	 – Signal za potvrdu, signal za grešku i signal za pogrešnu upotrebu su deaktivirani.  – Aktiviran je samo signal za grešku.  – Signal za potvrdu i signal za pogrešnu upotrebu su aktivirani.  – Svi zvučni signali su uključeni <sup>1</sup> .
 	Jačina zvučnih signala	 – Tiho.  – Srednje. <sup>1</sup>  – Glasno.

<sup>1</sup> Fabričko podešavanje

Prikaz	Podešavanje	Vrednost
c 5	⊖ na komandnoj površini dodelite jednu funkciju programiranja vremena. → "Vremenske funkcije", Stranica 11	1 - Tajmer za isključivanje. <sup>1</sup> 2 - Alarmni sat.
c 7	Ograničenje snage Tako po potrebi možete da ograničite ukupnu snagu ploče za kuvanje prema okolnostima električne instalacije. Vodite računa o odredbama lokalnih snabdevača energijom. Dostupna podešavanja zavise od maksimalne snage ploče za kuvanje. Dodatne informacije možete pronaći na tipskoj pločici. Kada je funkcija uključena i ploča za kuvanje dostigne podešenu granicu snage, treperi žalje ni i dozvoljeni stepen snage i ne možete da izaberete veći stepen snage.	Snaga se sa svakim stepenom povećava za 500 W. 0 - isključen. Maksimalna snaga ploče za kuvanje <sup>1</sup> . 1 - 1000 W. Najslabija snaga. 1,5 - 1500 W. ... 3 - 3000 W. 3,5 - 3500 W. 4 - 4000 W. 4,5 - 4500 W. ... 9 - Maksimalna snaga ploče za kuvanje.
c 8	Demo režim Režim za demonstraciju ploče za kuvanje. Kada uključite ploču za kuvanje, nekoliko sekundi svetli dE i zone za kuvanje se ne zagrevaju.	0 - Isključeno. <sup>1</sup> 1 - Uključeno.
c 12	Test posuđa za kuvanje Pomoću ove funkcije možete da proverite kvalitet posude za kuvanje. → "Test posuđa za kuvanje", Stranica 16	0 - Nije zadovoljavajući. 1 - Nije optimalan. 2 - Zadovoljavajući.
c 18 - c 22	Upravljanje aspiratorom zasnovano na rukovanju pločom za kuvanje Podešavanja zavise od modela aspiratora.	→ "Pregled podešavanja upravljanja aspiratorom", Stranica 19
c 0	Povratak na fabrička podešavanja	0 - Individualna podešavanja <sup>1</sup> . 1 - Fabrička podešavanja.

<sup>1</sup> Fabričko podešavanje

## 20.2 O osnovnim podešavanjima

**Zahtev:** Ploča za kuvanje mora da bude isključena.

- Da biste uključili ploču za kuvanje, dodirnite ⊕.
- U roku od sledećih 10 sekundi dodirnite ⊖ na 4 sekunde.

Informacije o proizvodu	Displej
Spisak korisničkih servisa	0 1 1
Fabrički broj	Fd
Fabrički broj 1	02-
Fabrički broj 2	05

- ✓ Prva četiri prikaza daju informacije o proizvodu. Kratko pritisnite simbol ⊖, kako bi se pojavili pojedinačni prikazi.

- Da biste došli do osnovnih podešavanja, dodirnite ⊖.
- ✓ c 1 i 0 svetle kao preliminarno podešavanje.
- Pritisnite iznova ⊖, sve dok se ne prikaže željeno podešavanje.
- U području za podešavanje izaberite željeno podešavanje.
- Dodirnite ⊖ 4 sekunde.
- ✓ Podešavanja se memorišu.

## 20.3 Prekid promene osnovnih podešavanja

- ▶ Dodirnite ⊕.
- ✓ Sve promene se odbacuju i ne memorišu se.

# 21 Test posuđa za kuvanje

Kvalitet posude za kuvanje ima veliki uticaj na brzinu i rezultat postupka kuvanja.

Pomoću ove funkcije možete da proverite kvalitet posude za kuvanje.

Pre provere se uverite da prečnik dna posude za kuvanje odgovara prečniku upotrebljene zone za kuvanje.

Funkciji možete da pristupite preko osnovnih podešavanja. → Stranica 15

## 21.1 Vršenje postupka Test posuđa za kuvanje

**Zahtev:** Fleksibilna zona za kuvanje je kao jedna zona za kuvanje podešena tako da proverava samo jednu posudu za kuvanje.

- Na sobnoj temperaturi napunite posudu za kuvanje sa oko 200 ml vode i postavite je na sredinu zone za kuvanje čija veličina najbolje odgovara veličini dna posude za kuvanje.





2. Otvorite osnovna podešavanja i izaberite **c** / **2**.
3. Dodirnite zonu za podešavanje. U zonama za kuvanje treperi **u**.
  - ✓ Funkcija je uključena.
  - ✓ Nakon 10 sekundi pojaviće se rezultat na prikazima zona za kuvanje.

## 21.2 Provera rezultata

U narednoj tabeli je prikazano šta rezultat znači za kvalitet i brzinu postupka kuvanja.

### Rezultat

-  Posuda za kuvanje nije pogodna za zonu za kuvanje i zbog toga se ne zagreva.
-  Posuda za kuvanje se zagreva sporije nego što je očekivano i postupak kuvanja se ne odvija optimalno.
-  Posuda za kuvanje se pravilno zagreva i postupak kuvanja je u redu.

**Napomena:** U slučaju nepovoljnih rezultata, posudu za kuvanje ponovo stavite na manju zonu za kuvanje, ukoliko postoji.

Za ponovno aktiviranje funkcije, dodirnite zonu za podešavanje.

## 22 Home Connect

Ovaj uređaj podržava povezivanje sa mrežom. Povežite svoj uređaj sa mobilnim krajnjim uređajem, da biste preko Home Connect aplikacije rukovali funkcijama, prilagođavali osnovna podešavanja ili nadgledali trenutno radno stanje.

Home Connect usluge nisu dostupne u svim zemljama. Dostupnost Home Connect funkcije zavisi od dostupnosti Home Connect usluga u vašoj zemlji. Informacije o tome naći ćete na: [www.home-connect.com](http://www.home-connect.com).

Home Connect aplikacija će vas voditi kroz postupak prijavljivanja. Da biste izvršili podešavanja, sledite korake u Home Connect aplikaciji.

### Saveti

- Obratite pažnju na isporučenu dokumentaciju za Home Connect.
- Takođe se pridržavajte i napomena u Home Connect aplikaciji.

### Napomene

- Obratite pažnju na napomene o bezbednosti u ovom uputstvu za upotrebu i vodite računa o tome da se one poštuju i kada uređajem upravljate putem Home Connect aplikacije.  
→ "Bezbednost", *Stranica 2*
- Ploče za kuvanje nisu namenjene za upotrebu bez nadzora. Proces kuvanja morate da nadzirete.
- Rukovanje na samom uređaju uvek ima prioritet. Ta da nije moguće rukovanje putem Home Connect aplikacije.
- U umreženom stanju pripravnosti uređaju je potrebno maks. 2 W.

## 22.1 Podešavanje aplikacije Home Connect

### Zahtevi

- Uređaj je povezan sa strujnom mrežom i uključen.
  - Imate mobilni krajnji uređaj sa aktuelnom verzijom operativnog sistema iOS ili Android, npr. pametni telefon.
  - Mobilni krajnji uređaj i uređaj su u dometu WLAN signala kućne mreže.
1. Preuzmite aplikaciju Home Connect.
  2. Otvorite Home Connect aplikaciju i skenirajte sledeći QR kôd.



3. Pratite uputstva u aplikaciji Home Connect.

## 22.2 WLAN simbol





Prikaz WLAN mreže na komandnoj površini se menja u zavisnosti od statusa i kvaliteta veze i dostupnosti Home Connect servera.

Status 	Opis
Svetli statično kod polovične osvetljenosti.	Povezivanje na mrežu nije memorisano.
Treperi kod pune osvetljenosti.	Povezivanje na mrežu se uspostavlja.
Svetli statično kod pune osvetljenosti.	Povezivanje na mrežu je memorisano i WLAN je aktivan.
Treperi.	Podešavanja mreže se resetuju.
Isključeno.	Mreža nije aktivna.

## 22.3 Dodavanje ili uklanjanje kućne WLAN mreže

Sledeći prikaz pokazuje kako možete da dodate ili uklonite kućnu WLAN mrežu.

Status kućne WLAN mreže	Aktivnost
Ne postoji kućna WLAN mreža.	Da biste dodali kućnu WLAN mrežu, kratko pritisnite  .

Status kućne WLAN mreže	Aktivnost
Kućna WLAN mreža je memorisana.	Da biste povezali dodatni uređaj, dugo pritisnite  .
Kućna WLAN mreža je memorisana.	Da biste resetovali podešavanja za kućnu WLAN mrežu, dugo pritisnite  . Ako treperi  , ponovo dugo pritisnite  .

## 22.4 Promena podešavanja preko Home Connect aplikacije

Pomoću Home Connect aplikacije možete da menjate podešavanja zona za kuvanje i da ih šaljete ploči za kuvanje.

**Zahtev:** Ploča za kuvanje je povezana sa kućnom mrežom i Home Connect aplikacijom.

- Izvršite podešavanje u aplikaciji Home Connect i pošaljite ga ploči za kuvanje. Pratite uputstva u Home Connect aplikaciji. Podešavanja koja ste ploči za kuvanje poslali iz aplikacije Home Connect morate da potvrdite na ploči za kuvanje.
- Kada se podešavanja za kuvanje prenesu nekoj zoni za kuvanje, odgovarajući prikaz počinje da treperi u zavisnosti od podešavanja.
- Za potvrdu podešavanja, pritisnite .
- Da biste odbacili podešavanje, pritisnite neko drugo polje ploče za kuvanje osjetljivo na dodir.

## 22.5 Aktiviranje automatske detekcije prisustva <sup>1</sup>

Zahvaljujući funkciji automatske detekcije prisustva više ne morate na ploči za kuvanje da potvrđujete podešavanja za kuvanje sa mobilnog krajnjeg uređaja, ako se nalazite u blizini ploče za kuvanje. Kada zoni za kuvanje pošaljete podešavanja možete da ih potvrdite direktno na mobilnom krajnjem uređaju.

### Zahtevi

- Ploča za kuvanje je povezana sa kućnom mrežom i Home Connect aplikacijom.
  - Bluetooth veza je povezana sa mobilnim uređajem.
  - Korisnik se nalazi u blizini ploče za kuvanje.
- Otvorite aplikaciju Home Connect.
  - Za podešavanje automatske detekcije prisustva, sledite uputstva u aplikaciji Home Connect.

## 22.6 Ažuriranje softvera

Pomoću funkcije ažuriranja softvera ažuriraće se softver vašeg uređaja, na primer radi optimizacije, otklanjanja problema, za bezbednosne ispravke kao i za dodatne funkcije i usluge.

Preduslov je da ste registrovani korisnik aplikacije Home Connect, da ste instalirali aplikaciju na svom mobilnom krajnjem uređaju i da ste se povezali sa Home Connect serverom.

Ako je na raspolaganju ažuriranje softvera, dobićete obaveštenje putem aplikacije Home Connect, a onda putem aplikacije možete pokrenuti ažuriranje softvera.

Ako ste povezani sa kućnom WLAN mrežom (WiFi), nakon uspešnog preuzimanja, instalaciju možete da pokrenete putem aplikacije Home Connect. Nakon uspešne instalacije, dobijaćete informacije preko aplikacije Home Connect.

### Napomene

- Ažuriranje softvera se sastoji iz dva koraka.
  - Prvi korak je preuzimanje.
  - Drugi korak je instalacija na uređaju.
- Za vreme preuzimanja možete i dalje da koristite uređaj. U zavisnosti od ličnih podešavanja u aplikaciji, ažuriranje softvera se može preuzeti i automatski.
- Instalacija traje nekoliko minuta. Tokom instalacije ne možete da koristite uređaj.
- U slučaju bezbednosnih ispravki preporučuje se da instalaciju izvršite što je pre moguće.

## 22.7 Daljinska dijagnostika

Pomoću daljinske dijagnostike korisnički servis može da pristupi vašem uređaju ukoliko se sa odgovarajućom željom obratite korisničkom servisu, vaš uređaj je povezan sa Home Connect serverom i daljinska dijagnostika je dostupna u zemlji u kojoj koristite uređaj.

**Savet:** Ostale informacije kao i napomene o dostupnosti daljinske dijagnostike u vašoj zemlji nalaze se u Service/Support delu lokalne veb-stranice: [www.home-connect.com](http://www.home-connect.com).

## 22.8 Zaštita ličnih podataka

Pridržavajte se napomena u vezi sa zaštitom ličnih podataka.

Kada se vaš uređaj prvi put poveže sa kućnom mrežom koja je povezana sa internetom, tada vaš uređaj šalje Home Connect serveru sledeće kategorije podataka (prva registracija):

- jednoznačnu oznaku uređaja (sastoji se od šifri uređaja i MAC adrese ugrađenog Wi-Fi komunikacionog modula),
- sigurnosni sertifikat Wi-Fi komunikacionog modula (radi informaciono-tehnološkog osiguranja veze),
- aktuelnu verziju softvera i verziju hardvera kućnog uređaja,
- status nekog eventualnog prethodnog vraćanja na fabrička podešavanja.

Ovom prvom registracijom se priprema upotreba Home Connect funkcionalnosti i potrebna je tek kada poželite da prvi put koristite Home Connect funkcionalnosti.

**Napomena:** Imajte na umu da se Home Connect funkcionalnosti mogu upotrebljavati samo u kombinaciji sa Home Connect aplikacijom. Informacije o zaštiti ličnih podataka mogu da se pozovu unutar Home Connect aplikacije.

<sup>1</sup> Dostupno u zavisnosti od verzije softvera. Dodatne informacije o raspoloživosti možete pronaći na internet stranici.

## 23 Upravljanje aspiratorom zasnovano na rukovanju pločom za kuvanje

Ukoliko ploča za kuvanje i aspirator podržavaju Home Connect, povežite uređaje u aplikaciji Home Connect. Oba uređaja povežite sa Home Connect i pratite uputstva u aplikaciji.

### Napomene

- Rukovanje na aspiratoru uvek ima prednost. Tada nije moguće rukovanje pomoću upravljanja aspiratorom preko ploče za kuvanje.
- Vezu sa aspiratorom možete da uspostavite samo putem Home Connect aplikacije. Drugi načini povezivanja više nisu podržani.

### 23.1 Upravljanje aspiratorom preko ploče za kuvanje

U osnovnim podešavanjima ploče za kuvanje možete da podesite ponašanje aspiratora u zavisnosti od uključivanja i isključivanja ploče za kuvanje ili pojedinačnih zona za kuvanje.

Pomoću elemenata za rukovanje pločom za kuvanje možete da unesete i ostala podešavanja.

**Napomena:** Ukoliko ne možete da nađete ova podešavanja za ploču za kuvanje, proverite podešavanja aspiratora u aplikaciji Home Connect i konfigurirajte vezu.

#### Povezivanje ventilatora

- ▶ Za podešavanje aspiratora na ploči za kuvanje, prvo morate funkciju aspiratora da dodelite tasteru Taster za favorite.

→ "Taster za favorite", Stranica 10

Kada dodelite funkciju aspiratora, možete da izaberete podešavanje ventilatora, automatski režim ili osvetljenje na aspiratoru.

#### Podešavanje ventilatora

**Zahtev:** Funkcija je dodeljena tasteru Taster za favorite.

1. Pritisnite ☆.
2. U području za podešavanje izaberite željeno podešavanje.

Možete da izaberete sledeća podešavanja:

<b>HO0</b>	Ventilator isključen
<b>HO1</b>	Stepen ventilatora 1
<b>HO2</b>	Stepen ventilatora 2
<b>HO3</b>	Stepen ventilatora 3
<b>HP1</b>	Intenzivni stepen 1
<b>HP2</b>	Intenzivni stepen 2
<b>H-R</b>	Automatski režim

**Napomena:** Dostupno u zavisnosti od modela aspiratora.

- ✓ Ventilator je uključen.

3. Da biste isključili ventilaciju, pritisnite ☆.

#### Uključivanje automatskog režima

Automatski režim možete da podesite na komandnoj površini ploče za kuvanje.

**Zahtev:** Funkcija je dodeljena tasteru Taster za favorite.

1. Za uključivanje automatskog režima, pritisnite ☆.
2. Za isključivanje automatskog režima, pritisnite ☆.

#### Podešavanje osvetljenja na aspiratoru

Svetlo na aspiratoru možete da uključite i isključite preko komandne površine ploče za kuvanje.

**Zahtev:** Funkcija je dodeljena tasteru Taster za favorite.

1. Da biste uključili osvetljenje, pritisnite ☆.
2. Da biste isključili osvetljenje, pritisnite ☆.

### 23.2 Pregled podešavanja upravljanja aspiratorom

U osnovnim podešavanjima ploče za kuvanje, u zavisnosti od modela aspiratora, možete da podesite ponašanje aspiratora u zavisnosti od uključivanja i isključivanja ploče za kuvanje ili pojedinačnih zona za kuvanje. Ukoliko ne možete da nađete ova podešavanja za ploču za kuvanje, proverite podešavanja aspiratora u aplikaciji Home Connect i konfigurirajte vezu. Na displeju će se prikazati podešavanje samo ako je uređaj povezan sa aspiratorom.

Displej	Podešavanje	Vrednost
<b>c</b>	Podešavanje da li će se i kako ventilator automatski uključiti.	Automatsko pokretanje ventilatora – isključen. Po potrebi, aspirator mora ručno da se uključi. – uključen u ručnom režimu rada. Prilikom uključivanja neke zone za kuvanje, aspirator se uključuje u određenom stepenu. <sup>1</sup> – uključen u automatskom režimu rada. Prilikom uključivanja neke zone za kuvanje, aspirator se uključuje u automatskom režimu rada. <sup>2</sup>

<sup>1</sup> Fabričko podešavanje

<sup>2</sup> U zavisnosti od opremljenosti uređaja

Displej	Podešavanje	Vrednost
c20	Podešavanje kojim se određuje da li i na koji način ventilator treba da nastavi sa radom nakon isključivanja ploče za kuvanje.	Naknadni rad ventilatora 0 – ventilator se isključuje sa pločom za kuvanje 1 – uključen sa standardnim naknadnim radom ventilatora 2 – bez promene podešavanja 3 <sup>1</sup> – uključen u automatskom režimu rada <sup>2</sup>
c21	Osvetljenje se uključuje prilikom uključivanja ploče za kuvanje.	Automatsko uključivanje osvetljenja 0 – isključeno 1 <sup>1</sup> – uključeno
c22	Osvetljenje se isključuje prilikom isključivanja ploče za kuvanje.	Automatsko isključivanje osvetljenja 0 <sup>1</sup> – isključeno 1 – uključeno

<sup>1</sup> Fabričko podešavanje

<sup>2</sup> U zavisnosti od opremljenosti uređaja

## 24 Čišćenje i održavanje

Da bi vaš uređaj dugo ostao funkcionalan, pažljivo ga čistite i održavajte.

### 24.1 Sredstva za čišćenje

Odgovarajuća sredstva za čišćenje i strugače za staklene površine možete kupiti preko korisničkog servisa, u trgovini ili u onlajn prodavnici [www.bosch-home.com](http://www.bosch-home.com).

#### PAŽNJA!

Neodgovarajuća sredstva za čišćenje mogu da oštete površine uređaja.

- ▶ Nipošto nemojte koristiti neadekvatna sredstva za čišćenje.
- ▶ Nemojte da upotrebljavate sredstva za čišćenje sve dok je ploča za kuvanje vrela. Na taj način mogu da nastanu fleke na površini.

#### Neadekvatna sredstva za čišćenje

- Nerazblaženi deterdžent za pranje posuđa
- Sredstva za čišćenje za mašinu za pranje sudova
- Abrazivna sredstva
- Agresivna sredstva za čišćenje kao što je sprej za rernu ili odstranjivač fleka
- Sundeći koji grebu
- Kompresorski čistači i parni čistači

### 24.2 Čišćenje ploče za kuvanje

Očistite ploču za kuvanje nakon svake upotrebe, kako se ostaci hrane ne bi slepili.

**Zahtev:** Ploča za kuvanje mora da bude hladna. Samo fleke od šećera, pirinčani škrob, plastiku ili aluminijumsku foliju nemojte ostaviti da se ohlade na ploči za kuvanje.

1. Tvrdokornu nečistoću uklonite strugačem za staklene površine.
2. Ploču za kuvanje očistite sredstvom za čišćenje staklokeramike. Obratite pažnju na napomene za čišćenje na ambalaži sredstva za čišćenje.

#### Saveti

- Posebnim sunderom za staklokeramiku možete da postignete dobre rezultate čišćenja.
- Ako održavate čistoću dna posuda za kuvanje, površina ploče za kuvanje će ostati u dobrom stanju.

### 24.3 Čišćenje okvira ravne ploče za kuvanje

Ukoliko se nakon upotrebe na okviru ploče za kuvanje nalaze nečistoća ili fleke, očistite okvir.

**Napomena:** Nemojte da upotrebljavate strugač za staklene površine.

1. Okvir ravne ploče za kuvanje očistite vrućom sapunicom i mekom krpom. Nove sunderaste krpe temeljno isperite pre upotrebe.
2. Obrišite mekom krpom.

## 25 Otklanjanje smetnji

Manje smetnje na uređaju možete sami da otklonite. Pre nego što se obratite korisničkom servisu, pogledajte informacije za otklanjanje smetnji. Tako ćete izbeći nepotrebne troškove.

#### UPOZORENJE – Opasnost od povrede!

Nestručne popravke su opasne.

- ▶ Samo obučeno stručno osoblje sme da vrši popravke na uređaju.
- ▶ Ako je uređaj neispravan, pozovite servisnu službu.  
→ "Korisnička služba", Stranica 22

**⚠ UPOZORENJE – Opasnost od strujnog udara!**

Nestručne popravke su opasne.

- ▶ Samo za to obučeno stručno osoblje sme da vrši popravke na uređaju.
- ▶ Za popravku uređaja se smeju koristiti samo originalni zamenski delovi.
- ▶ Ako se ošteti mrežni priključni vod ili priključni kabl ovog uređaja, morate da ga zamenite specijalnim mrežnim priključnim vodom ili specijalnim priključnim kablom, koji možete da poručite od proizvođača ili njegove korisničke službe.

**25.1 Upozoravajuće napomene****Napomene**

- Kada se na prikazima pojavi *E* ili *F*, senzor odgovarajuće zone za kuvanje držite pritisnutim i očitajte kôd smetnje.
- Ukoliko kôd smetnje nije naveden u tabeli, ploču za kuvanje isključite sa strujne mreže, sačekajte 30 sekundi, a zatim je ponovo priključite. Ukoliko se prikaz iznova pojavljuje, obavestite korisnički servis i navedite tačan kôd smetnje.
- Ukoliko se javi greška, uređaj se ne prebacuje u režim mirovanja.
- Kako bi se osetljive komponente uređaja zaštitile od pregrevanja ili strujnih udara, ploča za kuvanje može privremeno da smanji stepen snage.

**25.2 Napomene za polje prikaza**

<b>Kvar</b>	<b>Uzrok i rešavanje problema</b>
Nijedan prikaz ne svetli.	Napajanje električnom strujom je prekinuto. ▶ Pomoću drugih električnih uređaja proverite da li je reč o nestanku struje. Uređaj nije priključen u skladu sa električnom šemom. ▶ Uređaj priključite u skladu sa električnom šemom.
	Smetnja u elektronici ▶ Ukoliko ne možete da otklonite smetnju, obavestite službu za tehničku podršku.
Prikazi trepere.	Komandno polje je vlažno ili se na njemu nalazi neki predmet. ▶ Osušite komandno polje ili uklonite predmet.
<i>F2, F4, E 7015, E 8 207, E 8208</i>	Elektronika je pregrejana i isključila se jedna ili sve zone za kuvanje. ▶ Sačekajte dok se elektronika sasvim ne ohladi. Zatim dodirnite bilo koji taster na polju sa komandama.
<i>F5</i> + stepen snage i signalni ton	Vrela posuda za kuvanje se nalazi u području komandnog polja. Na taj način elektronika može da se pregreje. ▶ Sklonite posudu za kuvanje. Prikaz greške se gasi brzo nakon toga. Možete nastaviti sa kuvanjem.
<i>F5</i> i zvučni signal	Vrela posuda za kuvanje se nalazi u području komandnog polja. Zona za kuvanje je isključena kako bi se zaštitila elektronika. ▶ Sklonite posudu za kuvanje. Sačekajte nekoliko sekundi. Dodirnite bilo koju komandnu površinu. Kada se prikaz greške ugasi, možete da nastavite sa kuvanjem.
<i>F1/F6</i>	Zona za kuvanje je pregrejana i isključila se radi zaštite radne površine. ▶ Sačekajte, dok se elektronika ne ohladi dovoljno, pa ponovo uključite zonu za kuvanje.
<i>F0</i>	Preuzimanje podešavanja se ne aktivira. ▶ Da biste potvrdili prikaz greške, dodirnite bilo koji senzor. Kuvajte kao i obično, bez korišćenja funkcije Preuzimanje podešavanja. Kontaktirajte servisnu službu.
<i>F8</i>	Zona za kuvanje je radila duže vreme i bez prekida. ▶ Individualno sigurnosno isključivanje je uključen. Za podešavanje zone za kuvanje, dodirnite bilo koji taster i isključite prikaz.
<i>E 9000/E9010</i>	Radni napon je neispravan i izvan normalnog opsega režima rada. ▶ Stupite u kontakt sa distributerom energije.
<i>U400/E9011</i>	Ploča za kuvanje nije pravilno priključena. ▶ Isključite ploču za kuvanje sa strujne mreže. Ploču za kuvanje priključite u skladu sa električnom šemom.
<i>d E</i>	Demo režim je aktiviran. ▶ Isključite demo-režim u osnovnim podešavanjima.
Home Connect ne funkcioniše pravilno.	Mogući su različiti uzroci. ▶ Idite na <a href="http://www.home-connect.com">www.home-connect.com</a> .

Kvar	Uzrok i rešavanje problema
Upravljanje aspiratorom ne funkcioniše pravilno.	Funkcije upravljanja aspiratorom se ne uključuju. <ul style="list-style-type: none"> <li>▶ Resetovati i ponovo upariti podešavanja kućne WLAN mreže</li> </ul>
Animacija u prikazima 	Pod određenim okolnostima, ploča za kuvanje može da izvrši zadatke samostalnog održavanja, npr. ažuriranje firmvera, optimizaciju ili traženje grešaka. <ul style="list-style-type: none"> <li>▶ Sačekajte da se proces završi i tek tada uključite ploču za kuvanje.</li> </ul>

## 25.3 Normalni zvukovi uređaja

Indukcioni uređaj nekada može da proizvodi zvukove ili vibracije poput zujanja, šištanja, pucketanja, zvukove ventilatora ili ritmičke zvukove.

# 26 Odlaganje u otpad

## 26.1 Odlaganje starih uređaja u otpad

Ekološki prihvatljivim odlaganjem u otpad mogu da se recikliraju dragocene sirovine.

1. Izvucite mrežni utikač mrežnog priključnog voda.
2. Presecite mrežni priključni vod.
3. Uređaj odložite u otpad na ekološki prihvatljiv način. O aktuelnim načinima odlaganja u otpad informišite se kod svog specijalizovanog prodavca ili u svojoj opštinskoj odn. gradskoj upravi.



Ovaj je aparat označen u skladu sa evropskom smernicom 2012/19/EU o otpadnim električnim i elektronskim aparatima (waste electrical and electronic equipment - WEEE). Smernica određuje okvir za povratak i reciklažu otpadnih aparata koji važi u celoj Evropskoj Uniji.

# 27 Korisnička služba

Funkcijski relevantne originalne rezervne delove proizvedene u skladu sa odgovarajućom direktivom o ekološkom dizajnu možete da dobijete od našeg korisničkog servisa u periodu od najmanje 10 godina od stavljanja vašeg uređaja na tržište u okviru Evropskog ekonomskog prostora.

**Napomena:** Angažovanje servisne službe je besplatno u okviru garantnih uslova proizvođača.

Detaljnije informacije o trajanju i uslovima garancije u svojoj zemlji možete da dobijete od našeg korisničkog servisa, trgovca kod kojeg ste kupili uređaj ili na našoj veb-stranici.

Kada se obraćate korisničkom servisu, navedite broj proizvoda (E-Nr.), proizvodni broj (FD) i serijski broj (Z-Nr.) svog uređaja.

Podatke za kontakt korisničke službe naći ćete u priloženom spisku korisničkih službi ili na našoj veb-stranici.

## 27.1 Broj proizvoda (E-Nr.), proizvodni broj (FD) i serijski broj (Z-Nr.)

Broj proizvoda (E-Nr.), proizvodni broj (FD) i serijski broj (Z-Nr.) možete da pronađete na tipskoj pločici uređaja.

Pločicu sa oznakom tipa možete naći:

- u pasošu uređaja,
- sa donje strane ploče za kuvanje.

Proizvodni broj (E br) se nalazi i na staklenoj keramici. Indeks korisničkih servisa (KI) i fabrički broj (FD) možete da pogledate i u osnovnim podešavanjima → *Stranica 15*.

Da biste brzo mogli da pronađete podatke o uređaju i telefonski broj korisničke službe, podatke možete i da zabeležite.

# 28 Informacije o besplatnom i Open Source softveru

Ovaj proizvod sadrži softverske komponente koje nosioci autorskog prava licenciraju kao besplatan ili Open Source softver.

Odgovarajuće informacije o licenci sačuvane su na kućnom aparatu. Odgovarajućim informacijama o licenci možete da pristupite i putem aplikacije Home Connect: „Profil -> Pravne informacije -> Informacije o licenci“. <sup>1</sup> Informacije o licenci možete da preuzmete sa

veb-lokacije za odgovarajući proizvod. (Na veb-lokaciji za proizvod pretražite model vašeg aparata i druga dokumenta.) Druga mogućnost je da odgovarajuće informacije zatražite na adresi [ossrequest@bshg.com](mailto:ossrequest@bshg.com) ili BSH Hausgeräte GmbH, Carl-Wery-Str. 34, D-81739 München.

Izvorni kôd se može dobiti na zahtev.

<sup>1</sup> U zavisnosti od opremljenosti uređaja

Pošaljite zahtev na adresu [ossrequest@bshg.com](mailto:ossrequest@bshg.com) ili BSH Hausgeräte GmbH, Carl-Wery-Str. 34, D-81739 München.  
Tema: „OSSREQUEST“

Troškovi obrade vašeg zahteva biće fakturisani. Ova ponuda važi tri godine od datuma kupovine odn. najmanje u periodu u kom nudimo podršku i rezervne delove za odgovarajući uređaj.

## 29 Izjava o usaglašenosti

BSH Hausgeräte GmbH ovime izjavljuje da je uređaj sa Home Connect funkcionalnošću usaglašen sa osnovnim zahtevima i ostalim dotičnim odredbama Direktive 2014/53/EU.

Detaljnu RED izjavu o usaglašenosti možete naći na internetu na adresi [www.bosch-home.com](http://www.bosch-home.com) na stranici proizvoda sa vašim uređajem, kod dodatnih dokumenata.



	BE	BG	CZ	DK	DE	EE	IE	EL	ES
	FR	HR	IT	CY	LI	LV	LT	LU	HU
	MT	NL	AT	PL	PT	RO	SI	SK	FI
	SE	NO	CH	TR	IS	UK (NI)			

5-GH WLAN (Wi-Fi): samo za upotrebu u unutrašnjim prostorijama.

AL	BA	MD	ME	MK	RS	UK	UA
----	----	----	----	----	----	----	----

5-GH WLAN (Wi-Fi): samo za upotrebu u unutrašnjim prostorijama.

## 30 Proverena jela

Ove preporuke za podešavanje su kreirane za institute za ispitivanje da bi se olakšalo testiranje naših uređaja. Ispitivanja su sprovedena sa našim kompletima posuđa za indukcionu ploču. Ove komplete posuđa možete naknadno kupiti po potrebi u specijalizovanim trgovinama, preko našeg korisničkog servisa ili u našoj onlajn prodavnici.

### 30.1 Rastapanje čokolade za kuvanje

Sastojci: 150 g crne čokolade (55% kakaoa).

- Lonac Ø 16 cm bez poklopca
  - Kuvanje: stepen snage 1.5

### 30.2 Zagrevanje i održavanje toplote variva od sočiva

Recept prema DIN 44550  
Početna temperatura 20 °C  
Zagrevanje, bez mešanja

- Lonac Ø 16 cm sa poklopcem, količina: 450 g
  - Zagrevanje: trajanje 1 minut 30 sekundi, stepen snage 9
  - Nastavak kuvanja: stepen snage 1.5
- Lonac Ø 20 cm sa poklopcem, količina: 800 g
  - Zagrevanje: trajanje 2 minuta 30 sekundi, stepen snage 9
  - Nastavak kuvanja: stepen snage 1.5

### 30.3 Zagrevanje i održavanje toplote variva od sočiva

Npr: veličina sočiva 5-7 mm, početna temperatura 20 °C

Promešajte nakon 1 minut zagrevanja

- Lonac Ø 16 cm sa poklopcem, količina: 500 g
  - Zagrevanje: trajanje oko 1 minut 30 sekundi, stepen snage 9
  - Nastavak kuvanja: stepen snage 1.5
- Lonac Ø 20 cm sa poklopcem, količina: 1 kg
  - Zagrevanje: trajanje oko 2 minuta 30' sekundi, stepen snage 9
  - Nastavak kuvanja: stepen snage 1.5

### 30.4 Bešamel sos

Temperatura mleka: 7 °C

- Lonac Ø 16 cm bez poklopca, sastojci: 40 g maslaca, 40 g brašna, 0,5 l mleka sa 3,5% mlečne masti i prstohvat soli

#### Priprema bešamel sosa

1. Otopite puter, umešajte brašno i so i zagrevajte masu.
  - Zagrevanje: trajanje 6 minuta, stepen snage 2
2. Dodajte mleko u vrelo brašno i kuvajte uz stalno mešanje.
  - Zagrevanje: trajanje 6 minuta 30 sekundi, stepen snage 7

3. Kada je bešamel sos skuvan, ostavite ga još 2 minuta na zoni za kuvanje uz neprekidno mešanje.
- Nastavak kuvanja: stepen snage 2

### 30.5 Kuvanje sutlijaša sa poklopcem

Temperatura mleka: 7 °C

1. Zagrevajte mleko dok ne počne da se diže. Zagrevajte bez poklopca. Promešajte nakon 10 minuta zagrevanja.
2. Podesite preporučeni stepen snage i u mleko dodajte pirinač, šećer i so. Vreme pripreme uključujući zagrevanje oko 45 min.
- Lonac Ø 16 cm, sastojci: 190 g pirinča okruglog zrna, 90 g šećera, 750 ml mleka sa 3,5% mlečne masti i 1 g soli
    - Zagrevanje: trajanje oko 5 minuta 30 sekundi, stepen snage 8.5
    - Nastavak kuvanja: stepen snage 3
  - Lonac Ø 20 cm, sastojci: 250 g pirinča okruglog zrna, 120 g šećera, 1 l mleka sa 3,5% mlečne masti i 1,5 g soli
    - Zagrevanje: trajanje oko 5 minuta 30 sekundi, stepen snage 8.5
    - Nastavak kuvanja: stepen snage 3, promešajte nakon 10 minuta

### 30.6 Kuvanje sutlijaša bez poklopca

Temperatura mleka: 7 °C

1. Sastojke dodajte u mleko i zagrevajte uz neprekidno mešanje.
2. Kada mleko dostigne oko 90 °C, izaberite preporučeni stepen snage, smanjite niži stepen i kuvajte oko 50 minuta.
- Lonac Ø 16 cm bez poklopca, sastojci: 190 g pirinča okruglog zrna, 90 g šećera, 750 ml mleka sa 3,5% mlečne masti i 1 g soli
    - Zagrevanje: trajanje oko 5 minuta 30 sekundi, stepen snage 8.5
    - Nastavak kuvanja: stepen snage 3
  - Lonac Ø 20 cm bez poklopca, sastojci: 250 g pirinča okruglog zrna, 120 g šećera, 1 l mleka sa 3,5% mlečne masti i 1,5 g soli
    - Zagrevanje: trajanje oko 5 minuta 30 sekundi, stepen snage 8.5
    - Nastavak kuvanja: stepen snage 2.5

### 30.7 Kuvanje pirinča

Recept prema DIN 44550

Temperatura vode: 20 °C

- Lonac Ø 16 cm sa poklopcem, sastojci: 125 g pirinča dugog zrna, 300 g vode i prstohvat soli
  - Zagrevanje: trajanje oko 2 minuta 30' sekundi, stepen snage 9
  - Nastavak kuvanja: stepen snage 2
- Lonac Ø 20 cm sa poklopcem, sastojci: 250 g pirinča dugog zrna, 600 g vode i prstohvat soli
  - Zagrevanje: trajanje oko 2 minuta 30' sekundi, stepen snage 9
  - Nastavak kuvanja: stepen snage 2.5

### 30.8 Svinjski kare

Početna temperatura karea: 7 °C

- Tiganj Ø 24 cm bez poklopca, sastojci: 3 svinjska karea, ukupna težina oko 300 g, debljine 1 cm i 15 ml suncokretovog ulja
  - Zagrevanje: trajanje oko 1 minut 30 sekundi, stepen snage 9
  - Nastavak kuvanja: stepen snage 7

### 30.9 Priprema palačinki

Recept prema DIN EN 60350-2

- Lonac Ø 24 cm bez poklopca, sastojci: 55 ml testa za jednu palačinku
  - Zagrevanje: trajanje 1 minut 30 sekundi, stepen snage 9
  - Nastavak kuvanja: stepen snage 7

### 30.10 Fritiranje duboko zamrznutog pomfrita

- Lonac Ø 20 cm bez poklopca, sastojci: 2 l suncokretovog ulja. Za svaki postupak fritiranja: 200 g duboko zamrznutog pomfrita, debljine 1 cm.
  - Zagrevanje: stepen snage 9, dok ulje ne dostigne temperaturu od 180 °C.
  - Nastavak kuvanja: stepen snage 9





A series of horizontal lines for writing, starting with a solid line at the top, followed by a dashed midline, and a solid baseline. The lines are evenly spaced and extend across the width of the page.



A series of horizontal lines for writing, starting from the top of the page and extending downwards, leaving a margin at the top.



A series of horizontal lines for writing, starting from the top of the page and extending to the bottom. The lines are evenly spaced and cover the majority of the page's width.



## Thank you for buying a Bosch Home Appliance!

Register your new device on MyBosch now and profit directly from:

- **Expert tips & tricks for your appliance**
- **Warranty extension options**
- **Discounts for accessories & spare-parts**
- **Digital manual and all appliance data at hand**
- **Easy access to Bosch Home Appliances Service**

Free and easy registration – also on mobile phones:

[www.bosch-home.com/welcome](http://www.bosch-home.com/welcome)



## Looking for help? You'll find it here.

Expert advice for your Bosch home appliances, help with problems or a repair from Bosch experts.

Find out everything about the many ways Bosch can support you:

[www.bosch-home.com/service](http://www.bosch-home.com/service)

Contact data of all countries are listed in the attached service directory.

### **BSH Hausgeräte GmbH**

Carl-Wery-Straße 34

81739 München, GERMANY

[www.bosch-home.com](http://www.bosch-home.com)

A Bosch Company



**9001795055** (031107)

sr