



Register your
new device on
MyBosch now and
get free benefits:
[bosch-home.com/
welcome](https://bosch-home.com/welcome)



Rerna za kuvanje na paru

CDG714X.1

[sr] Uputstvo za upotrebu i uputstva za montažu

Za dalje informacije pogledajte Digitalni korisnički vodič.



Sadržaj

UPUTSTVO ZA UPOTREBU

1	Bezbednost.....	2
2	Izbegavanje materijalne štete.....	4
3	Zaštita životne sredine i štednja	4
4	Upoznavanje sa uređajem	5
5	Režimi rada.....	6
6	Pribor	7
7	Pre prve upotrebe	8
8	Osnovno rukovanje.....	9
9	Vremenske funkcije	11
10	Jela.....	13
11	Favoriti.....	14
12	Zaštita za decu	15
13	Osnovna podešavanja	15
14	Home Connect	16
15	Čišćenje i održavanje.....	18
16	Otklanjanje smetnji	22
17	Odlaganje u otpad.....	24
18	Zagarantovan uspeh	24
19	Korisnička služba.....	34
20	Informacije o besplatnom i Open Source softveru.....	34
21	Izjava o usaglašenosti	34
22	UPUTSTVO ZA MONTAŽU	35
22.1	Opšte napomene za montažu.....	35

- Uputstva i informacije o proizvodu sačuvajte za kasniju upotrebu ili za narednog vlasnika.
- Ukoliko postoji oštećenje nastalo tokom transporta, nemojte da priključujete uređaj.

1.2 Namenska upotreba

Ovaj uređaj je namenjen samo za ugradnju. Obratite pažnju na posebno uputstvo za montažu.

Priključivanje uređaja bez utikača sme da vrši samo ovlašćeno stručno osoblje. Ukoliko dođe do oštećenja usled pogrešnog priključivanja, gubite pravo na garanciju.

Ovaj uređaj upotrebljavajte samo:

- za pripremu jela i pića.
- u privatnom domaćinstvu i u zatvorenim prostorima kućnog okruženja.
- na nadmorskim visinama do 2000 m.

1.3 Ograničenje kruga korisnika

Deca od 8 godina i starija, kao i osobe sa umanjenim psihičkim, čulnim ili mentalnim sposobnostima, ili osobe bez iskustva i/ili znanja, ovaj uređaj mogu da koriste samo pod nadzorom osobe koja je odgovorna za njihovu bezbednost ili ako su obučene za bezbedno korišćenje uređaja i razumeju kakve opasnosti pri tome postoje.

Deca se ne smeju igrati uređajem.

Čišćenje i korisničko održavanje ne smeju da obavljaju deca, osim ako su starija od 15 godina i to rade pod nadzorom.

Decu mlađu od 8 godina udaljite od uređaja i od priključnog kabla.

1.4 Bezbedna upotreba

Pridržavajte se ovih napomena kada koristite funkciju pare.

Pribor uvek pravilno ugurajte u pećnicu.

→ "Pribor", Stranica 7



1 Bezbednost

Pridržavajte se sledećih sigurnosnih napomena.

1.1 Opšte napomene

- Pažljivo pročitajte ovo uputstvo.

⚠ UPOZORENJE – Opasnost od opekotina!

Uređaj i delovi koje možete da dodirnete se tokom rada zagrevaju.

- ▶ Budite pažljivi i ne dodirujte grejne elemente.
- ▶ Udaljite malu decu mlađu od 8 godina.
- ▶ Nikada nemojte da dodirujete otvore za provetravanje.

Pribor ili posuđe postaju jako vrući.

- ▶ Uvek koristite kuhinjske krpe kada iz pećnice uzimate vrući pribor ili posuđe.

⚠ UPOZORENJE – Opasnost od opekotina!

Pristupačni delovi tokom režima rada postaju vrela.

- ▶ Nikada nemojte da dodirujete vrela delove.
- ▶ Udaljite decu.

Prilikom otvaranja vrata uređaja može da izađe vrela para. U zavisnosti od temperature, para nije vidljiva.

- ▶ Prilikom otvaranja nemojte da stojite suviše blizu uređaja.
- ▶ Pažljivo otvorite vrata uređaja.
- ▶ Udaljite decu.

Od vode u vreloj pećnici može nastati vrela vodena para.

- ▶ Nikada ne sipajte vodu u vruću pećnicu.
- Voda u posudi isparivača je i posle isključivanja još vrela.
- ▶ Posudu isparivača nemojte nikada da prazniti odmah po isključivanju uređaja.
 - ▶ Pre čišćenja sačekajte da se uređaj ohladi.
- Prilikom izvlačenja pribora može da pljusne vrela tečnost.
- ▶ Vreli pribor pažljivo izvlačite samo pomoću kuhinjskih rukavica.

⚠ UPOZORENJE – Opasnost od povrede!

Ogrebano staklo na vratima uređaja može da pukne.

- ▶ Za vrata uređaja nemojte koristiti abrazivna sredstva za čišćenje ili oštre metalne strugače za čišćenje staklenih površina, jer biste tako mogli oštetiti površinu.

⚠ UPOZORENJE – Opasnost od požara!

Para zapaljivih tečnosti može da se zapali u pećnici zbog vrelih površina (praskanje). Vrata uređaja mogu da izlete. Može se desiti da izađu vrela para i plamen.

- ▶ U rezervoar za vodu nemojte da sipate zapaljive tečnosti (npr. pića koja sadrže alkohol).
- ▶ U rezervoar za vodu sipajte isključivo vodu ili rastvor protiv kamenca koji smo preporučili.

⚠ UPOZORENJE – Opasnost od strujnog udara!

Nestručne popravke su opasne.

- ▶ Samo za to obučeno stručno osoblje sme da vrši popravke na uređaju.
- ▶ Za popravku uređaja se smeju koristiti samo originalni zamenski delovi.
- ▶ Ako se mrežni priključni vod ovog uređaja ošteti, zamenu mora da izvrši obučeno stručno osoblje.

Oštećena izolacija mrežnog priključnog voda predstavlja izvor opasnosti.

- ▶ Mrežni priključni vod nikad se ne sme dovesti u kontakt sa vrućim delovima uređaja ili izvorima toplote.
- ▶ Mrežni priključni vod nikada se ne sme dovesti u kontakt sa oštrim vrhovima ili ivicama.
- ▶ Mrežni priključni vod nikad se ne sme presavijati, prignječiti ili modifikovati.

Vlaga koja je prodrla unutra može da prouzrokuje strujni udar.

- ▶ Za čišćenje uređaja nemojte da koristite čistač na paru ili čistač pod visokim pritiskom.

Oštećeni uređaj ili oštećeni mrežni priključni vod predstavljaju izvor opasnosti.

- ▶ Nikad nemojte upotrebljavati oštećeni uređaj.
- ▶ Nikada nemojte povlačiti mrežni priključni vod da biste razdvojili uređaj sa strujne mreže. Uvek povlačite mrežni utikač mrežnog priključnog voda.
- ▶ Ukoliko je uređaj ili mrežni priključni vod oštećen, odmah izvucite mrežni utikač mrežnog priključnog voda ili isključite osigurač u kutiji sa osiguračima.
- ▶ Pozovite korisnički servis. → *Stranica 34*

⚠ UPOZORENJE – Opasnost od gušenja!

Deca mogu ambalažni materijal da navuku sebi preko glave ili da se njime umotaju, pa da se tako uguše.

- ▶ Ambalažni materijal držite van domašaja dece.
- ▶ Deci nipošto nemojte dozvoliti da se igraju sa ambalažnim materijalom.

Deca bi mogla da udahnu i usisaju odn. progutaju sitne delove i da se na taj način uguše.

- ▶ Držite sitne delove van domašaja dece.
- ▶ Deci nipošto nemojte dozvoliti da se igraju sa sitnim delovima.

2 Izbegavanje materijalne štete

PAŽNJA!

Silikonski kalupi za pečenje nisu namenjeni za režim rada sa parom.

- ▶ Posuđe mora da bude otporno na vrelinu i paru. Posuđe koje je na nekim mestima zardalo može da izazove koroziju u pećnici. Već najmanje fleke mogu da dovedu do korozije.

- ▶ Nemojte da upotrebljavate posuđe koje je na nekim mestima zardalo.

Tečnost koja kaplje prlja dno pećnice.

- ▶ U slučaju pripreme na pari u perforiranoj posudi, ispod uvek ugurajte neperforiranu posudu. Tako se sakuplja tečnost koja kaplje.

Ako rastvor protiv kamenca dospje na komandno polje ili neke druge osetljive površine, one će se oštetiti.

- ▶ Odmah vodom uklonite rastvor za uklanjanje kamenca.

Pranje rezervoara za vodu u mašini za pranje posuda izaziva oštećenja.

- ▶ Nemojte prati rezervoar za vodu u mašini za pranje posuda.
- ▶ Rezervoar za vodu čistite mekom krpom i običnim deterdžentom.

U zavisnosti od tipa uređaja, pribor može da izgrebe staklo na vratima prilikom zatvaranja vrata na uređaju.

- ▶ Pribor uvek gurnite do kraja u pećnicu.

Ako vrata uređaja koristite kao površinu za sedenje ili odlaganje, ona mogu da se oštete.

- ▶ Na vrata uređaja nemojte ništa stavljati, kačiti ili oslanjati.
- ▶ Nemojte stavljati sudove ili pribor na vrata uređaja.

Ako je zaptivka jako zaprljana, vrata uređaja se prilikom rada više ne zatvaraju pravilno. Mogu da se oštete granični prednji delovi nameštaja.

- ▶ Uvek održavajte čistoću zaptivka.
- ▶ Nikad ne puštajte u rad uređaj sa oštećenom zaptivkom ili bez zaptivke.

Vlaga tokom dužeg vremenskog perioda u pećnici izaziva koroziju.

- ▶ Posle korišćenja pećnicu ostavite da se osuši.
- ▶ Vlažne namirnice ne smeju da se drže duže vreme u zatvorenoj pećnici.
- ▶ U pećnici nemojte da skladištite jela.

Nestručna nega može dovesti do korozije u pećnici.

- ▶ Vodite računa o napomenama za negu i napomenama za čišćenje.
- ▶ Nakon što se uređaj ohladi, uklonite nečistoću iz pećnice.

Ako se uređaj nosi držeći se za dršku od vrata, ona se može odlomiti. Drška od vrata ne može da izdrži težinu uređaja.

- ▶ Uređaj nemojte da nosite ili držite za dršku na vratima.

Nakupljanje toplote oštećuje uređaj.

- ▶ Na dno pećnice nikada ne spuštajte pribor, foliju, papir za pečenje ili sudove.
- ▶ Dno pećnice nikada ne oblažite bilo kojom vrstom folije.
- ▶ Dno pećnice i posuda isparivača moraju biti slobodni.
- ▶ Posuđe stavljajte uvek u rupičastu posudu za pripremu hrane.

Vrela voda u rezervoaru može da ošteti sistem za paru.

- ▶ Sipajte isključivo hladnu vodu u rezervoar.

3 Zaštita životne sredine i štednja

3.1 Odlaganje ambalaže u otpad

Ambalažni materijal je ekološki i može se iznova koristiti.

- ▶ Pojedinačne sastavne delove odložite u otpad odvojene po vrstama.

3.2 Štednja energije

Ako se pridržavate ovih napomena, vaš uređaj će trošiti manje struje.

Uređaj prethodno zagrevajte samo ako je to propisano receptom ili preporukama za podešavanje → *Stranica 24.*

- Ukoliko uređaj prethodno ne zagrevate, uštedećete do 20% energije.

Tokom rada, vrata uređaja otvarajte što je moguće ređe.

- Temperatura u pećnici se održava i uređaj ne mora naknadno da se zagreva.

Pripremajte jela na više nivoa istovremeno. Prvo ubacite jelo sa najdužim vremenom pripreme.

- Kada pripremate jela istovremeno, skraćujete vreme rada.

4 Upoznavanje sa uređajem

4.1 Komandna površina

Preko komandnog polja možete da podesite sve funkcije uređaja i da dobijate informacije o radnom stanju. U zavisnosti od tipa uređaja neki detalji na slici mogu da se razlikuju, na primer boja ili oblik.

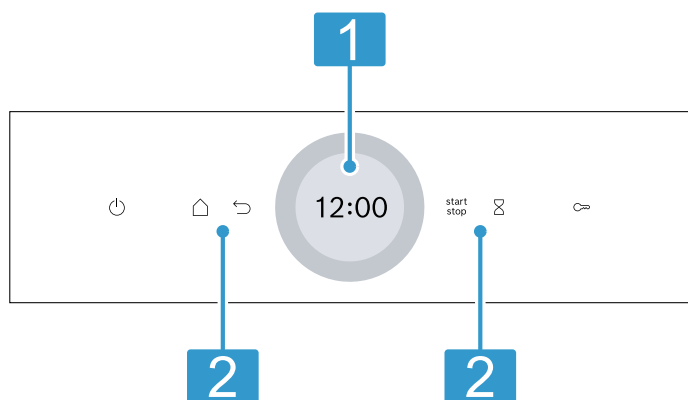

1 Displej sa prstenom za podešavanje

Uređaj podešavate preko displeja pomoću digitalnog prstena za podešavanje. Videćete aktuelne vrednosti podešavanja, mogućnosti izbora ili tekstove napomena.

2 Tasteri

Pomoću tastera direktno podesite različite funkcije.

4.2 Displej

Displej je podeljen na različite delove.

Digitalni prsten za podešavanje

Pomoću digitalnog prstena za podešavanje na spoljašnjoj strani displeja menjate vrednosti podešavanja. Kada dostignete minimalnu ili maksimalnu vrednost, ta vrednost ostaje na displeju. Okretanjem prstena za podešavanje po potrebi vratite vrednost.

Prikaz statusa

Gore na displeju se prikazuju statusne informacije.

Simbol	Značenje
	Aktiviran je alarmni sat. → "Podešavanje alarmnog sata", Stranica 12
	Zaštita dece je aktivirana. → "Zaštita za decu", Stranica 15

Napomena:

Uređaju je potrebno:

- u umreženom režimu pripravnosti maks. 2 W
- u neumreženom režimu pripravnosti sa isključenim displejom maks. 0,5 W

Simbol	Značenje
	Jačina WLAN signala za Home Connect. Što je simbol ispunjen sa više linija, to je signal bolji. Kada je simbol prekrižen , nema WLAN signala. Ukoliko kod simbola stoji oznaka „x“ , ne postoji veza sa Home Connect serverom. → "Home Connect", Stranica 16
	Aktivirano je daljinsko pokretanje sa Home Connect. → "Home Connect", Stranica 16
	Aktivirana je daljinska dijagnostika sa Home Connect radi održavanja. → "Home Connect", Stranica 16

Zona za podešavanje

Zona za podešavanje je na sredini displeja.

U zoni za podešavanje možete da pogledate aktuelne mogućnosti izbora i već izvršena podešavanja.

Meni i dodatne mogućnosti podešavanja su raspoređeni horizontalno. Liste za izbor funkcija su raspoređene vertikalno. Za listanje u zoni za podešavanje, prevucite prstom preko displeja. Za izbor funkcije, pritisnite funkciju na displeju.

→ "Podešavanje režima rada", Stranica 9

Mogući simboli u zoni za podešavanje



Simbol	Značenje
	Potvrdite vrednost podešavanja.
	Resetujte vrednost podešavanja.
	Promenite vrednost podešavanja za vreme rada.

Napomena: Plava oznaka "new" ili plava tačka kod funkcije prikazuju da je preko Home Connect aplikacije na uređaj preuzeta nova funkcija, novi favorit ili ažuriranje.

4.3 Tasteri

Preko tastera možete direktno da izaberete različite funkcije.

Taster	Funkcija
	Uključite ili isključite uređaj. → "Osnovno rukovanje", Stranica 9
	Otvorite meni za režime rada. → "Režimi rada", Stranica 6
	Pokrenite ili prekinite rad. → "Osnovno rukovanje", Stranica 9

Taster	Funkcija
	Vratite se za jedno podešavanje.
	Izbor alarmnog sata. → "Podešavanje alarmnog sata", Stranica 12
	Držite otprilike 4 sekunde: aktiviranje zaštite za decu.

4.4 Pećnica

Funkcije u pećnici olakšavaju rad uređaja.

Osvetljenje pećnice

Kada otvorite vrata uređaja, uključuje se osvetljenje pećnice. Ako vrata uređaja ostanu otvorena duže od 18 minuta, osvetljenje se ponovo isključuje. Kada otpočne rad, osvetljenje pećnice u većini režima rada se uključuje. Kada se rad završi, osvetljenje pećnice se isključuje. U osnovnim podešavanjima definišete da li će se osvetljenje pećnice uključiti tokom rada. → Stranica 15

Ventilator za hlađenje

Ventilator za hlađenje se po potrebi uključuje i isključuje. Topli vazduh se izbacuje preko vrata.

PAŽNJA!

Prekrivanje ventilacionih otvora dovodi do pregrevanja uređaja.

- ▶ Ne prekrivajte ventilacione otvore.

Kako bi se nakon rada pećnica brže ohladila, ventilator za hlađenje nastavlja da radi neko vreme.

Koliko dugo će ventilator za hlađenje nastaviti da radi, možete da podesite u osnovnim podešavanjima.

Visine ubacivanja

Visine ubacivanja se broje odozdo nagore.

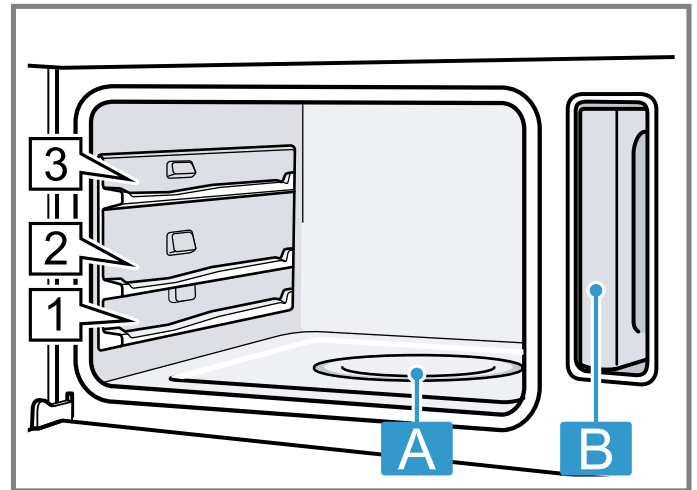

A Posuda isparivača

B Rezervoar sa vodom u oknu rezervoara

4.5 Vrata uređaja

Ako u toku rada otvorite vrata uređaja, rad će se zaustaviti. Kada zatvorite vrata uređaja, režim rada se automatski nastavlja.

Savet: Za optimalan rezultat pripreme, tokom pripreme na pari otvarajte vrata što manje.

5 Režimi rada

Meni je podeljen na različite režime rada.

Režim rada	Upotreba
Priprema na pari	Podesite i započnite odgovarajuću vrstu grejanja sa parom.
Jela	Pripremite jela sa parom. → "Jela", Stranica 13
Čišćenje	Izvršite uklanjanje kamenca iz sistema za provođenje vode.
Osnovna podešavanja	Prilagodite osnovna podešavanja.
Favoriti	Koristite memorisana podešavanja.

5.1 Vrste grejanja sa parom

Ovde možete da pogledate pregled vrsta grejanja sa parom. Dobićete preporuke za korišćenje vrsta grejanja sa parom.

Kada izaberete vrstu grejanja sa parom, uređaj preporučuje odgovarajuću temperaturu. Vrednosti možete da preuzmete ili promenite u navedenom opsegu.

Home Connect

Pomoću Home Connect možete da povežete rernu sa mobilnim krajnjim uređajem i njome rukujete na daljinu i koristite pun obim funkcija uređaja.

U zavisnosti od tipa uređaja, u Home Connect aplikaciji postoje dodatne ili proširene funkcije uređaja. Informacije o ovoj temi možete pronaći u aplikaciji.

→ "Home Connect", Stranica 16

Simbol	Naziv	Temperatura	Upotreba
	Priprema na pari	30–100 °C	Blanširanje i za pripremu na pari sledećih namirnica: <ul style="list-style-type: none"> ▪ Povrće ▪ Riba ▪ Prilozi Ceđenje soka.
	Regenerisanje	80–100 °C	Pogodno za jela na tanjiru. Vrsta grejanja sa parom blago zagreva pripremljeno jelo. Zahvaljujući dovodu pare, jela se ne isušuju.
	Vrenje	30–50 °C	Pogodno za testo sa kvascem. Testo sa kvascem se brže podiže nego na sobnoj temperaturi. Spoljašnji deo testa se ne isušuje.
	Odmrzavanje	30–60 °C	Pogodno za povrće i voće. Vrsta grejanja sa parom blago prenosi toplotu na jela preko vlage. Jela se ne isušuju i ne deformišu.

5.2 Prikaz preostale toplote

Kada je uređaj isključen, displej pomoću simbola))) prikazuje preostalu toplotu u pećnici. Što se temperatura u pećnici više spusti, utoliko se simbol manje vidi. Od otprilike 60 °C simbol se potpuno gasi.

6 Pribor

Koristite originalni pribor. On je specijalno prilagođen za vaš uređaj.

Napomena: Kada pribor postane vreo, može da se deformiše. To deformisanje ni na koji način ne utiče na njegovo funkcionisanje. Kada se pribor ponovo ohladi, deformacija nestaje.

U zavisnosti od tipa uređaja, isporučena dodatna oprema može da se razlikuje.

Dodatni pribor	Karakteristike	Upotreba
Posuda za pripremu na pari, neperforirana, veličina L		<ul style="list-style-type: none"> ▪ Kuvanje pirinča, mahunarki ili žitarica ▪ U njega se sakuplja tečnost koja kaplje, npr. prilikom pripreme na pari
Posuda za pripremu na pari, perforirana, veličina L		<ul style="list-style-type: none"> ▪ Priprema ribe ili veće količine povrća na pari ▪ Ceđenje velike količine jagodičastog voća

6.1 Funkcija užlebljenja

Funkcija užlebljenja sprečava prevrtanje pribora prilikom izvlačenja. Pribor možete da izvučete otprilike do pola, dok ne ulegne u ležište. Zaštita od prevrtanja funkcioniše samo kada pribor pravilno ugurate u pećnicu.

6.2 Umetanje posude za paru

PAŽNJA!

Nakupljanje toplote oštećuje uređaj.

- ▶ Na dno pećnice nikada ne spuštajte pribor, foliju, papir za pečenje ili sudove.
- ▶ Dno pećnice nikada ne oblažite bilo kojom vrstom folije.
- ▶ Dno pećnice i posuda isparivača moraju biti slobodni.

- ▶ Posude stavljajte uvek u rupičastu posudu za pripremu hrane.
1. Posudu za paru okrenite tako da žleb bude pozadi i okrenut nagore.

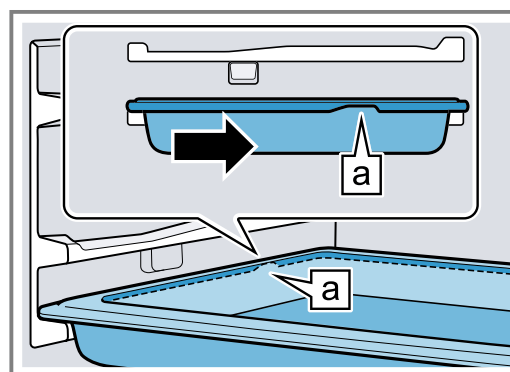

2. Posudu za paru nemojte gurati preko udubljenja .

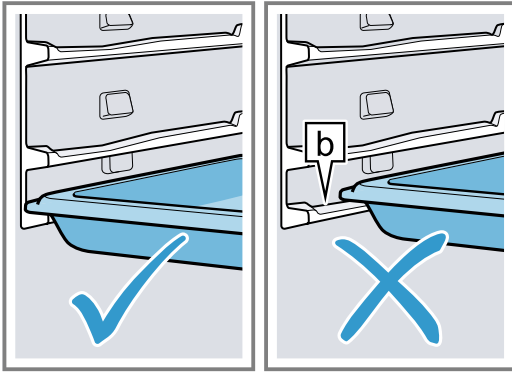

3. Posudu za paru uhvatite u srednjem delu i ugurajte.

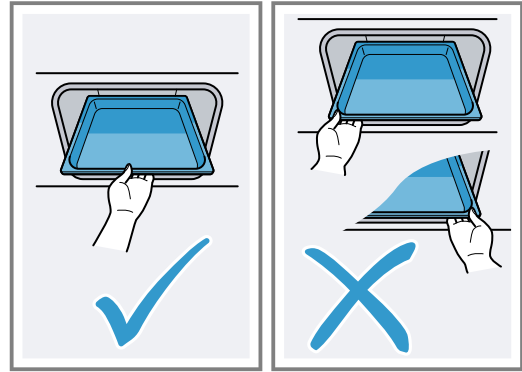

6.3 Dodatni pribor

Dodatni pribor možete da kupite preko korisničkog servisa, u specijalizovanoj trgovini ili na internetu. Obimnu ponudu za vaš uređaj naći ćete na internetu ili u našim prospektima:

www.bosch-home.com

Pribor je specifičan za uređaje. Prilikom kupovine uvek navedite tačnu oznaku (E-br.) vašeg uređaja.

U onlajn prodavnici ili preko korisničkog servisa možete saznati koji pribor je dostupan za vaš uređaj.

7 Pre prve upotrebe

Izvršite podešavanja za prvo puštanje u rad. Očistite uređaj i pribor.

7.1 Pre prvog puštanja u rad

Pre prvog puštanja u rad, informišite se kod vašeg snabdevača o tvrdoći vode iz vodovoda. Kako bi vas uređaj pouzdano podsetio na predstojeće uklanjanje kamenca, morate tačno podesiti opseg tvrdoće vode.

PAŽNJA!

Ako je podešena pogrešna tvrdoća vode, uređaj ne može na vreme da vas podseti da odstranite kamenac.

► Pravilno podesite tvrdoću vode.

Oštećenje uređaja usled upotrebe neadekvatnih tečnosti.

► Nemojte upotrebljavati vodu iz vodovoda koja je jako hlorisana (> 40 mg/l) ili druge tečnosti.

► Upotrebljavajte isključivo svežu, hladnu vodu iz vodovoda, omekšanu vodu ili mineralnu negaziranu vodu.

Napomene

- Ako upotrebljavate mineralnu vodu, onda opseg tvrdoće vode podesite na „jako tvrda voda“. Ukoliko koristite mineralnu vodu, onda isključivo negaziranu mineralnu vodu.
- Ako voda iz vodovoda sadrži mnogo kamenca, preporučujemo da upotrebljavate omekšanu vodu. Ako upotrebljavate isključivo omekšanu vodu, podesite opseg tvrdoće vode na „omekšana“.

Podešavanje	Tvrdoća vode u mmol/l	Nemačka tvrdoća u °dH	Francuska tvrdoća u °fH
0 (omekšana) ¹	-	-	-
1 (meka)	do 1,5	do 8,4	do 15
2 (umerena)	1,5-2,5	8,4-14	15-25
3 (tvrda)	2,5-3,8	14-21,3	25-38
4 (veoma tvrda) ²	preko 3,8	preko 21,3	preko 38

¹ Podesite samo ako koristite isključivo omekšanu vodu.

² Podesite i za mineralnu vodu. Koristite isključivo negaziranu mineralnu vodu.

7.2 Prvo puštanje u rad

Nakon priključivanja na struju morate da izvršite podešavanja za prvo puštanje uređaja u rad.

Napomena: Možete izvršiti podešavanja i pomoću Home Connect. Kada se uređaj poveže, pratite uputstva u aplikaciji.

- Uključite uređaj pomoću .
 - ✓ Prikazuje se prvo podešavanje.
- Za eventualnu promenu podešavanja, pritisnite neku vrednost u listi ili promenite vrednost pomoću prste-na za podešavanje.
Moguća podešavanja:
 - Language (jezik)
 - Vreme na satu
 - Datum
 - Tvrdoca vode
- Pritisnite ✓ i pređite na sledeće podešavanje.
- Prođite kroz podešavanja i po potrebi ih promenite.
 - ✓ Nakon poslednjeg podešavanja, na displeju se prikazuje napomena da je prvo puštanje u rad završeno.
- Da bi uređaj izvršio proveru pre prvog zagrevanja, otvorite i ponovo zatvorite vrata uređaja.

7.3 Kalibracija i čišćenje uređaja pre prve upotrebe

Pre nego što po prvi put pripremite jela pomoću uređaja, izvršite kalibraciju uređaja i očistite pećnicu i pribor.

Napomena: Temperatura ključanja vode zavisi od vazdušnog pritiska. Prilikom kalibracije uređaj se tokom prve upotrebe pare podešava na uslove pritiska na mestu postavke.

Tokom kalibracije nemojte otvarati vrata uređaja. Kalibracija se prekida i mora ponovo da se pokrene.

Zahtev: Pećnica je hladna ili je na sobnoj temperaturi.

- Izvadite informacije o proizvodu i pribor iz pećnice. Sa unutrašnje i spoljašnje strane uređaja uklonite ostatke ambalaže, kao što su stiroporske kuglice i lepljiva traka.
- Ravne površine u pećnici obrišite mekom, vlažnom krpom.
- Uključite uređaj pomoću .
- Napunite rezervoar za vodu.
→ "Punjenje rezervoara za vodu", Stranica 10
- Izvršite sledeća podešavanja:

Vrsta grejanja	Priprema na pari 
Temperatura	100 °C
Trajanje	20 minuta

→ "Osnovno rukovanje", Stranica 9

- Pokrenite rad.
 - Dok uređaj greje, provetrajte kuhinju.
 - ✓ Kalibracija se pokreće. Pri tome nastaje velika količina pare.
 - ✓ Kada trajanje istekne, čuje se signal. Na displeju se prikazuje napomena da se rad završio.
- Sačekajte da se uređaj ohladi i potom temeljno prebrišite dno pećnice.
- Kada se uređaj ohladi, očistite sve površine u pećnici pomoću sapunice i krpe za pranje posuđa.
- Ispraznite rezervoar za vodu i osušite pećnicu.
→ "Nakon svakog režima rada sa parom", Stranica 11

Napomena: Ukoliko nestane struja, kalibracija se održava.

Da biste kada se preselite prilagodili uređaj novom mestu postavke, resetujte osnovna podešavanja na fabričko podešavanje. Ponovo izvršite kalibraciju.

7.4 Čišćenje pribora

- ▶ Pribor očistite pomoću sapunice i krpe za pranje posuđa.

8 Osnovno rukovanje

8.1 Uključivanje uređaja

- ▶ Uključite uređaj pomoću .
- ✓ Na displeju se prikazuje meni.

8.2 Isključivanje uređaja

Kada uređaj ne koristite, isključite ga. Ukoliko ga ne koristite tokom dužeg vremena, uređaj se automatski isključuje.

- ▶ Isključite uređaj sa .
- ✓ Uređaj se isključuje. Tekuće funkcije se prekidaju.
- ✓ Na displeju se prikazuje vreme ili prikaz preostale toplote.



8.3 Pokretanje režima rada

Svaki rad morate da pokrenete.

- ▶ Pokrenite rad pomoću .
- ✓ Na displeju se prikazuju podešavanja.

8.4 Prekid rada

Rad možete da prekinete i ponovo nastavite.

- Za prekid rada, pritisnite .
- Za nastavak rada, ponovo pritisnite .

8.5 Podešavanje režima rada

Nakon što uključite uređaj, na displeju se prikazuje meni.

- Za listanje kroz različite mogućnosti za izbor, prevucite prstom preko displeja.
 - Za listanje kroz meni i druge mogućnosti podešavanja, prevucite prstom nadesno ili nalevo.
 - Za listanje kroz liste za izbor, prevucite prstom nadole ili nagore.
- Za izbor funkcije, pritisnite funkciju na displeju.
 - ✓ U zavisnosti od funkcije, za izbor se prikazuju moguće vrednosti podešavanja ili druge opcije.
- Ukoliko želite da se vratite na prethodno podešavanje, pritisnite .

4. Za promenu podešene vrednosti, upotrebite digitalni prsten za podešavanja:
 - U zavisnosti od toga šta želite da uradite, prevucite prstom preko prstena za podešavanje u smeru ili suprotno od smera kretanja kazaljke na satu.
 - Ili pritisnite određeni položaj na prstenu za podešavanje.
5. Potvrdite podešavanje pomoću ✓.
6. Pokrenite rad pomoću ^{start}_{stop}.
7. Kada se rad završi:
 - Po potrebi možete da izvršite dodatna podešavanja i ponovo pokrenete rad.
 - Kada je jelo gotovo, isključite uređaj pomoću ⏻.

Napomena: Podešavanja možete da memorišete kao "Favoriti" ☆ i da ih ponovo koristite.

8.6 Punjenje rezervoara za vodu

Rezervoar za vodu se nalazi pored pećnice. Pre nego što započnete režim rada sa parom, napunite rezervoar za vodu.

⚠ UPOZORENJE – Opasnost od opekotina!

Prilikom otvaranja vrata uređaja može da izađe vrela para. U zavisnosti od temperature, para nije vidljiva.

- ▶ Prilikom otvaranja nemojte da stojite suviše blizu uređaja.
- ▶ Pažljivo otvorite vrata uređaja.
- ▶ Udaljite decu.

Voda u posudi isparivača je i posle isključivanja još vrela.

- ▶ Posudu isparivača nemojte nikada da praznite odmah po isključivanju uređaja.
 - ▶ Pre čišćenja sačekajte da se uređaj ohladi.
- Prilikom otvaranja vrata uređaja, može da se desi da iz uređaja poteče vrela voda.
- ▶ Prilikom otvaranja nemojte da stojite suviše blizu uređaja.
 - ▶ Pažljivo otvarajte vrata uređaja.
 - ▶ Udaljite decu.
 - ▶ Ako se tečnost u posudi isparivača prelije, nemojte puniti rezervoar za vodu.

PAŽNJA!

Oštećenje uređaja usled upotrebe neadekvatnih tečnosti.

- ▶ Nemojte upotrebljavati vodu iz vodovoda koja je jako hlorisana (> 40 mg/l) ili druge tečnosti.
- ▶ Upotrebljavajte isključivo svežu, hladnu vodu iz vodovoda, omekšanu vodu ili mineralnu negaziranu vodu.

Zahtev: Opseg tvrdoće vode je podešen pravilno.

1. Otvorite vrata uređaja.

2. Izvadite rezervoar za vodu iz okna rezervoara.

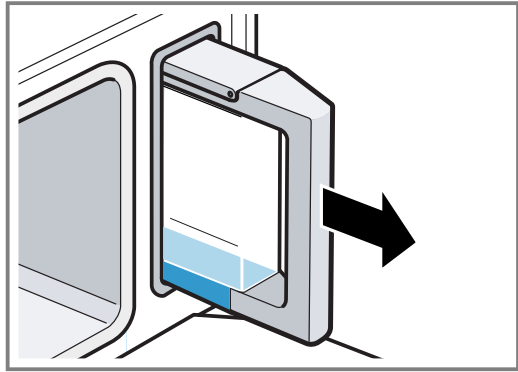

3. Otvorite poklopac rezervoara.
4. Rezervoar za vodu napunite hladnom vodom do oznake **max**.

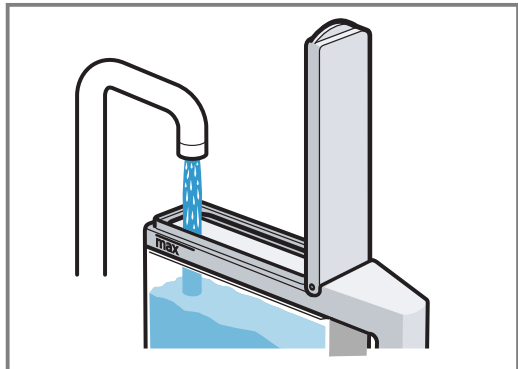

5. Zatvorite poklopac rezervoara.
6. Stavite napunjeni rezervoar za vodu u okno rezervoara.

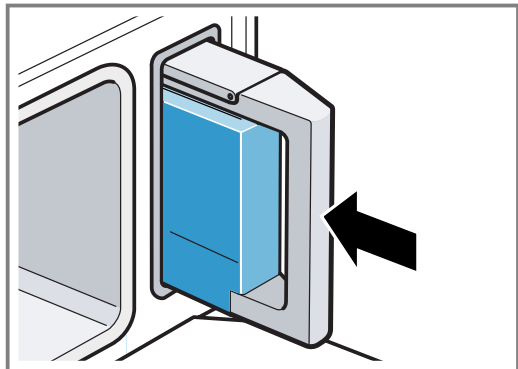

7. Proverite da li je rezervoar za vodu ubačen u ravni sa oknom rezervoara.

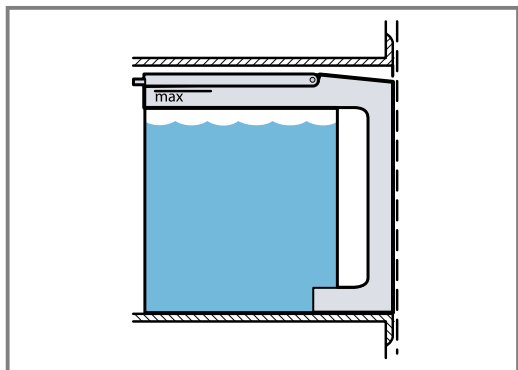

8. Zatvorite vrata uređaja.

8.7 Dopunjavanje rezervoara za vodu

Ako se rezervoar za vodu isprazni tokom rada, rad se prekida.

1. Pažljivo otvorite vrata uređaja.
2. Izvadite rezervoar za vodu iz okna rezervoara.
3. Rezervoar za vodu napunite vodom.
4. Stavite napunjeni rezervoar za vodu u okno rezervoara.
5. Zatvorite vrata uređaja.

8.8 Podešavanje vrste grejanja i temperature

1. Pritisnite željenu vrstu grejanja.
2. Pritisnite temperaturu u °C ili, u zavisnosti od vrste grejanja, stepen podešavanja.
3. Pomoću prstena za podešavanje podesite temperaturu.
4. Za potvrdu podešene temperature, na displeju pritisnite ✓.
Po potrebi možete da izvršite dodatna podešavanja:
– Vremenske funkcije
5. Pokrenite rad sa ^{start}/_{stop}.
✓ Uređaj počinje da greje.
✓ Na displeju se prikazuju vrednosti podešavanja i koliko dugo je režim rada već u toku.
6. Kada je jelo gotovo, isključite uređaj pomoću ☹.

Napomena: Odgovarajuću vrstu grejanja za vaše jelo možete da pronađete u opisu vrsta grejanja.
→ "Vrste grejanja sa parom", Stranica 6

Promena vrste grejanja

Ako promenite vrstu grejanja, ostala podešavanja će se takođe resetovati.

1. Pritisnite ^{start}/_{stop}.
2. Pritisnite ↶.
3. Pritisnite željenu vrstu grejanja.
4. Ponovo podesite rad i pokrenite ga pomoću ^{start}/_{stop}.

Promena temperature

Nakon starta rada, u svakom trenutku možete da promenite temperaturu.

1. Na displeju pritisnite ^.
2. Pritisnite temperaturu.
3. Pomoću prstena za podešavanje promenite temperaturu.
4. Za potvrdu izmene, na displeju pritisnite ✓.
✓ Izmena se preuzima.

8.9 Poruka „Napuniti rezervoar za vodu”

Kada podesite vrstu grejanja, a rezervoar za vodu je napunjen samo dopola, uređaj prikazuje poruku "Napuniti rezervoar za vodu".

Ako je voda u rezervoaru za vodu dovoljna za rad, pokrenite režim rada.

Ako voda u rezervoaru za vodu nije dovoljna za rad, napunite rezervoar za vodu.

→ "Punjenje rezervoara za vodu", Stranica 10

8.10 Nakon svakog režima rada sa parom

Nakon svake upotrebe, u pećnici ostaju vlažnost i prljavština. Osušite i očistite uređaj nakon svake upotrebe. Ispraznite takođe rezervoar za vodu.

Nakon svakog režima rada sa parom

1. Osušite pećnicu.
→ "Sušenje pećnice", Stranica 19
2. Ispraznite rezervoar za vodu.
→ "Pražnjenje rezervoara za vodu", Stranica 19

8.11 Prikaz informacija

U većini slučajeva možete da pozovete informacije o funkcijama koje su trenutno u toku. Neke napomene uređaj prikazuje automatski, npr. kao potvrdu, zahtev ili upozorenje.

1. Pritisnite ⓘ "Informacija".
✓ Informacije se prikazuju na nekoliko sekundi.
2. Za listanje kroz mnogo sadržaja u napomeni, prevucite prstom preko displeja.
3. Ukoliko je potrebno, napustite napomenu pomoću ↶.

9 Vremenske funkcije

Za rad možete da podesite trajanje i vreme kada se rad treba završiti. Alarmni sat može da se podesi nezavisno od režima rada.

Vremenska funkcija	Upotreba
Trajanje ⌚	Ako u nekom režimu rada podesite trajanje, nakon isteka trajanja uređaj automatski prestaje da se zagreva.
Završetak ☹	Kod trajanja možete da podesite vreme kada će se završiti rad. Uređaj se automatski pokreće, tako da se rad završava u željeno vreme.
Alarmni sat ⌚	Alarmni sat možete da podesite nezavisno od režima rada. On ne utiče na uređaj.

9.1 Podešavanje trajanja

Možete da podesite trajanje rada do 24 sata.



Zahtev: Podešeni su režim rada i temperatura.

1. Pritisnite ⌚ "Trajanje".
2. Za podešavanje trajanja, pritisnite odgovarajuću vremensku vrednost, npr. prikaz sati "h" ili prikaz vremena "m".
✓ Izabrana vrednost je obeležena plavom bojom.
3. Pomoću prstena za podešavanje podesite trajanje. Po potrebi resetujte vrednost podešavanja pomoću ☹.
4. Za potvrdu podešenog trajanja, pritisnite ✓ na displeju.
5. Pokrenite rad sa ^{start}/_{stop}.
✓ Uređaj počinje da zagreva i trajanje ističe.
✓ Kada trajanje istekne, čuje se signal. Na displeju se prikazuje napomena da se rad završio.

6. Kada trajanje istekne:
 - Po potrebi možete da izvršite dodatna podešavanja i ponovo pokrenete rad.
 - Kada je jelo gotovo, isključite uređaj pomoću .



Promena trajanja

Trajanje možete promeniti u svakom trenutku.

1. Na displeju pritisnite .
 2. Pritisnite trajanje .
 3. Pomoću prstena za podešavanje promenite trajanje.
 4. Za potvrdu izmene, na displeju pritisnite .
- ✓ Izmena se preuzima.

Prekid trajanja

Trajanje možete da prekinete u svakom trenutku.

1. Na displeju pritisnite .
2. Pritisnite trajanje .
3. Pomoću  resetujte trajanje.

Napomena: Kod režima rada koji zahtevaju trajanje, uređaj vraća trajanje na unapred podešenu vrednost.

4. Za potvrdu izmene, na displeju pritisnite .
- ✓ Izmena se preuzima.





9.2 Podešavanje završetka

Možete da pomerite vreme kada treba da se završi trajanje rada do 24 sata.

Napomene



- Za dobar rezultat pripreme, nemojte pomerati vreme kada je rad već počeo.
- Da se namirnice ne bi pokvarile, ne ostavljajte ih dugo u pećnici.

Zahtevi

- Podešeni su režim rada i temperatura.
 - Trajanje je podešeno.
1. Pritisnite  "Vreme završetka".
 2. Za podešavanje vremena, pritisnite prikaz vremena ili prikaz minuta.
- ✓ Izabrana vrednost je obeležena plavom bojom.
3. Pomoću prstena za podešavanje promenite vreme. Po potrebi resetujte vrednost podešavanja pomoću .
 4. Za potvrdu podešenog vremena, pritisnite  na displeju.
 5. Pokrenite rad sa .
- ✓ Displej prikazuje trajanje do početka. Uređaj je u poziciju čekanja.
- ✓ Kada dođe vreme početka, uređaj počinje da greje i trajanje ističe.
- ✓ Kada trajanje istekne, čuje se signal. Na displeju se prikazuje napomena da se rad završio.
6. Kada trajanje istekne:
 - Po potrebi možete da izvršite dodatna podešavanja i ponovo pokrenete rad.
 - Kada je jelo gotovo, isključite uređaj pomoću .



Izmena završetka

Za dobar rezultat pripreme, podešeno vreme završetka možete da menjate samo dok ne otpočne rad i ne otpočne isticanje trajanja.

1. Na displeju pritisnite .
 2. Pritisnite vreme završetka .
 3. Pomoću prstena za podešavanje promenite vreme završetka.
 4. Za potvrdu izmene, na displeju pritisnite .
- ✓ Izmena se preuzima.

Prekid završetka

U svakom trenutku možete da obrišete podešeno vreme završetka.



1. Na displeju pritisnite .
2. Pritisnite vreme završetka .
3. Pomoću  resetujte vreme završetka.

Napomena: Kod režima rada koji zahtevaju trajanje, uređaj vraća vreme završetka trajanja na najpogodnije vreme.

4. Za potvrdu izmene, na displeju pritisnite .
- ✓ Izmena se preuzima.



9.3 Podešavanje alarmnog sata

Alarmni sat radi nezavisno od režima rada. Alarmni sat možete da podesite do 24 sata. Alarmni sat poseduje sopstveni signal, tako da možete čuti da li je završen alarmni sat ili trajanje.

1. Pritisnite .
 2. Za podešavanje alarmnog sata, na displeju pritisnite odgovarajuću vremensku vrednost, npr. prikaz minuta "m" ili prikaz sekundi "s".
- ✓ Izabrana vrednost je obeležena plavom bojom.
3. Pomoću prstena za podešavanje podesite alarmni sat. Po potrebi resetujte vrednost podešavanja pomoću .
 4. Za pokretanje alarmnog sata, na displeju pritisnite .
- ✓ Alarmni sat odbrojava.
- ✓ Alarmni sat se vidi na displeju i kada je uređaj isključen.
- ✓ Kada je uređaj uključen, na displeju se prikazuju podešavanja rada koji je u toku. Alarmni sat se prikazuje na prikazu statusa.
- ✓ Kada alarmni sat istekne, čuje se signal. Na displeju se prikazuje napomena da se alarmni sat završio.





Promena alarmnog sata

Alarmni sat možete promeniti u svakom trenutku.

1. Ukoliko alarmni sat radi u pozadini, prethodno izaberite alarmni sat pomoću .
2. Pritisnite .
3. Pomoću prstena za podešavanje promenite alarmni sat.
4. Potvrdite pomoću .

Prekid alarmnog sata

Alarmni sat možete da prekinete u svakom trenutku.

1. Ukoliko alarmni sat radi u pozadini, prethodno izaberite alarmni sat pomoću .
2. Pritisnite .
3. Pomoću  resetujte alarmni sat.
4. Potvrdite pomoću .

10 Jela

Pomoću režima rada "Jela" sasvim jednostavno možete da pripremite jela. Uređaj za vas bira optimalno podešavanje.

10.1 Podešavanje jela

1. U meniju pritisnite "Jela".
2. Pritisnite željeno jelo.
 - ✓ Na displeju se prikazuju podešavanja za jelo.
3. Po potrebi prilagodite podešavanja.
 - U zavisnosti od jela, možete da prilagodite samo određena podešavanja.
4. Da biste dobili informacije npr. o priboru i visini ubacivanja, pritisnite ⓘ "Informacija".
5. Pokrenite rad sa .
 - ✓ Kada je jelo gotovo, čuje se signal. Uređaj prestaje da greje.
6. Kada trajanje istekne:
 - Po potrebi možete da izvršite dodatna podešavanja i ponovo pokrenete rad.
 - Kada je jelo gotovo, isključite uređaj pomoću ⏻.

10.2 Pomeranje vremena završetka

Kod nekih jela možete da pomerite vreme završetka.

Zahtevi

- Jelo je izabrano.
 - Režim rada nije pokrenut.
1. Pritisnite ⏻.
 2. Pomoću prstena za podešavanje podesite vreme završetka.
 3. Pokrenite rad sa .
 - ✓ Na displeju se prikazuje vreme pokretanja. Uređaj je u poziciji čekanja.
 - ✓ Kada dođe vreme početka, uređaj počinje da greje i trajanje ističe.
 - ✓ Kada trajanje istekne, čuje se signal. Na displeju trajanje stoji na nuli.

Napomena: Vreme završetka ne možete naknadno da promenite.

10.3 Naknadna priprema jela

Za pojedina jela uređaj po okončavanju trajanja nudi naknadnu pripremu. Možete da ponovite naknadno pečenje po želji.

1. Pritisnite opciju "Naknadna priprema".
 - ✓ Na displeju se prikazuje trajanje.
2. Ukoliko je potrebno, pomoću statusnog reda promenite trajanje.
3. Pokrenite rad sa .
 - ✓ Uređaj počinje da zagreva i trajanje ističe.
 - ✓ Kada trajanje istekne, čuje se signal. Uređaj prestaje da greje.
4. Kada trajanje istekne:
 - Da biste ranije prekinuli signal, pritisnite ⏻.
 - Ukoliko želite ponovnu naknadnu pripremu, pritisnite opciju "Naknadna priprema".
 - Kada je jelo gotovo, pomoću ⏻ isključite uređaj.

10.4 Prekid podešavanja

Nakon starta, podešavanja više ne možete promeniti.

- ▶ Za brisanje svih podešavanja, isključite uređaj pomoću ⏻.
- ✓ Sva podešavanja se brišu. Podešavanje možete da izvršite iznova.

10.5 Pregled jela

Kada pozovete režim rada, na uređaju vidite pojedinačna jela koja su raspoloživa.

Jela su sortirana prema kategorijama i jelima.

- "Filet pilećih prsa na pari"
- "Riba, cela, spremljena na pari"
- "Filet ribe, svež, na pari"
- "Mešano povrće, "
- "Neljušten kivan krom pir, sred."
- "Basmati pirinač"
- "Integralni pirinač"
- "Kus-kus"
- "Cvetići karfiola na pari"
- "Cvetići brokolija na pari"
- "Boranija na pari"
- "Iseckane šargarepe, na pari"
- "Sočivo"
- "Jaja, tvrdo skuvana"
- "Jaja, rovita"
- "Sutlijaš"
- "Voćni kompot"
- "Jogurt u staklenim teglama"
- "Sterilizacija flaša"
- "Podgrejana predjela"

10.6 Napomene o pripremi za jela

Pratite uputstva na uređaju. Prilikom pripreme jela, obratite pažnju na ove informacije.

- Svi programi su namenjeni za pečenje na jednom nivou. Vreme pripreme može da se razlikuje u zavisnosti od količine i kvaliteta namirnica.

Količina/težina

- U pribor stavljajte jela maksimalno do 4 cm visine.
- Nemojte prekoračivati maksimalnu težinu koja je navedena u preporukama.

Pribor/posuđe

- Vodite računa o podacima za pribor u preporukama za podešavanje.
 - "Zagarantovan uspeh", Stranica 24
- Prilikom pripreme u perforiranoj posudi za pripremu na pari, na visinu 1 dodatno stavite neperforiranu posudu za pripremu na pari. Tako se sakuplja tečnost koja kaplje.

Proizvodi od žitarica ili sočivo

Izmerite težinu jela i dodajte vodu u pravilnom odnosu:

- Basmati pirinač 1:1,5
- Kuskus 1:1
- Pirinač neljuštenog zrna 1:1,5
- Veliko sočivo 1:2
- Radi bržeg upijanja preostale vode, proizvode od žitarica nakon pripreme promešajte.

Riba

- Perforiranu posudu za pripremu na pari premažite uljem.
- RIBE ili filete ribe nemojte stavljati jedne preko drugih.
- Po mogućstvu birajte ribu ili filete ribe iste veličine.
- Unesite težinu najtežeg komada ribe.

Jaja

- Pre pripreme probušite jaja.
- Jaja nemojte stavljati jedna preko drugih.

Pileća prsa

- Pileće prsa nemojte stavljati jedna preko drugih.

Povrće

- Povrće začinite tek posle pripreme.
- Nemojte koristiti jako zaleđene duboko smrznute proizvode. Uklonite led sa jela.
- Jela uvek rasporedite ravnomerno u posudi. Ako su visine slojeva različite, jela se neravnomerno peku. Ako su visine slojeva različite, jela se neravnomerno peku.

Priprema jogurta

1. Zagrejte mleko na ploči za kuvanje na 90 °C. Za UHT mleko je dovoljno 40 °C.
2. Ostavite mleko da se ohladi na 40 °C.
3. U mleko dodajte 150 g jogurta iz frižidera i mešajte.
4. Smesu sipajte u šolje ili manje tegle i pokrijte folijom.
5. Šolje ili tegle stavite u posudu za pripremu na pari.
6. Vodite računa o informacijama u Pregledu jela i pokrenite program.

7. Nakon pripreme, jogurt ostavite u frižider da se ohladi.

Priprema sutlijaša

1. Izmerite težinu pirinča.
 2. Dodajte 2,5 puta više mleka.
 3. U pribor sipajte pirinač i mleko do visine od maksimalno 2,5 cm.
 4. Vodite računa o informacijama u Pregledu jela i pokrenite program.
 5. Nakon pripreme promešajte pirinač.
- ✓ Sutlijaš će upiti preostalo mleko.

Priprema voćnog kompot

Program je pogodan samo za voće sa košticama i semenkama.

1. Izmerite težinu voća.
2. Dodajte vodu otprilike u odnosu 1/3 te količine.
3. Po ukusu dodajte šećer i začine.
4. Vodite računa o informacijama u Pregledu jela i pokrenite program.

Dezinfekcija flašica

Pomoću uređaja možete da dezinficirate flašice. Proces odgovara konvencionalnom iskuvavanju.

1. Flašice operite četkom za pranje flaša odmah nakon upotrebe.
2. Flašice operite u mašini za pranje sudova.
3. Flašice poredajte u perforiranu posudu za pripremu na pari tako se ne dodiruju.
4. Vodite računa o informacijama u Pregledu jela i pokrenite program.
5. Flašice osušite čistom krpom.

11 Favoriti

U favoritima možete da memorišete svoja podešavanja i da ih ponovo koristite.

Napomena: U zavisnosti od tipa uređaja / verzije softvera uređaja, prethodno morate da preuzmete ovu funkciju na uređaj. Informišite se u Home Connect aplikaciji.

11.1 Memorisanje favorita

Kao favorite možete da memorišete do 10 različitih režima rada.

- ▶ Za memorisanje režima rada kao favorita, morate da upotrebite Home Connect aplikaciju. Kada se uređaj poveže, pratite uputstva u aplikaciji.

11.2 Izbor favorita

Ako ste memorisali favorite, možete da ih izaberete radi podešavanja rada.

1. U meniju pritisnite "Favoriti".
 2. Pritisnite željeni favorit.
 3. Po potrebi možete da promenite podešavanja.
 4. Pokrenite rad sa ^{start}stop.
- ✓ Na displeju se prikazuju vrednosti podešavanja.

11.3 Promena favorita

Memorisane favorite u svakom trenutku možete da promenite, sortirate ili obrišete favorite.



- ▶ Za promenu favorita, morate da upotrebite Home Connect aplikaciju. Kada se uređaj poveže, pratite uputstva u aplikaciji.



12 Zaštita za decu

Osigurajte uređaj, da deca ne bi nesmotreno uključila uređaj ili promenila podešavanja.

12.1 Aktiviranje zaštite za decu

Zaštitu za decu možete da aktivirate kada je uređaj uključen ili isključen.

- ▶ Za aktiviranje zaštite za decu, držite pritisnuto  otprilike 4 sekunde.
- ✓ Na displeju se prikazuje napomena za potvrđivanje.
- ✓ Komandna površina je blokirana. Uređaj možete da isključite samo sa .

- ✓ Kada je uređaj uključen,  svetli. Kada je uređaj isključen,  ne svetli.

12.2 Deaktiviranje zaštite za decu

Zaštitu za decu možete deaktivirati u svakom trenutku.

1. Pritisnite bilo koje mesto na displeju.
 2. Za deaktiviranje zaštite za decu, kratko okrenite prsten za podešavanje u smeru kretanja kazaljke na satu počevši odozgo, tako da se grafika na prstenu potpuno ispuni.
- ✓ Na displeju se prikazuje napomena za potvrđivanje.

13 Osnovna podešavanja

Osnovna podešavanja uređaja možete da prilagodite svojim potrebama.

13.1 Pregled osnovnih podešavanja

Ovde ćete naći pregled osnovnih podešavanja i fabričkih podešavanja. Osnovna podešavanja zavise od opreme vašeg uređaja. Više informacija o pojedinačnim osnovnim podešavanjima možete pogledati na displeju pomoću .

Generalna podešavanja	Izbor
Jezik	Pogledajte izbor na uređaju
Home Connect	Povežite rernu sa mobilnim krajnjim uređajem i upravljajte rernom daljinski. Home Connect → <i>Stranica 16</i>
Vreme	Vreme u formatu 24 h
Datum	Datum u formatu DD.MM.GGGG

Displej	Izbor
Osvetljenost	<ul style="list-style-type: none"> ▪ Stepeni 1, 2, 3, 4 i 5¹
Prikaz stanja mirovanja	<ul style="list-style-type: none"> ▪ Uklj., vremenski ograničeno ▪ Uključeno (ovo podešavanje povećava potrošnju energije) ▪ Isklj.¹
Sat	<ul style="list-style-type: none"> ▪ Digitalni + datum¹ ▪ Digitalni ▪ Analogni
Podešavanje	<ul style="list-style-type: none"> ▪ Nivelisanje displeja horizontalno i vertikalno

¹ Fabričko podešavanje (može da se razlikuje u zavisnosti od tipa uređaja)

Zvuk	Izbor
Zvuk tastera	<ul style="list-style-type: none"> ▪ Uklj.¹ ▪ Isklj.
Zvučni signal	<ul style="list-style-type: none"> ▪ Veoma kratko trajanje ▪ Kratko trajanje ▪ Srednje trajanje¹ ▪ Dugo trajanje

¹ Fabričko podešavanje (može da se razlikuje u zavisnosti od tipa uređaja)

Podešavanja uređaja	Izbor
Vreme naknadnog rada ventilatora	<ul style="list-style-type: none"> ▪ Minimalno ▪ Preporučeno¹ ▪ Dugo ▪ Veoma dugo
Osvetljenje	<ul style="list-style-type: none"> ▪ Uklj. tokom pripreme i kada otvorite vrata¹ ▪ Samo kada otvorite vrata ▪ Uvek isklj.
Tvrdoća vode	<ul style="list-style-type: none"> ▪ 4 (veoma tvrda)¹ ▪ 3 (tvrda) ▪ 2 (srednja) ▪ 1 (meka) ▪ 0 (omekšana)

¹ Fabričko podešavanje (može da se razlikuje u zavisnosti od tipa uređaja)

Personalizacija	Izbor
Logo marke	<ul style="list-style-type: none"> ▪ Prikazati¹ ▪ Ne prikazati
Režim rada nakon uključivanja	<ul style="list-style-type: none"> ▪ Glavni meni¹ ▪ Priprema na pari ▪ Jela ▪ Favoriti
Regionalna jela	<ul style="list-style-type: none"> ▪ Sva¹ ▪ Evropska jela ▪ Jela na engleski način
Zaštita za decu	<ul style="list-style-type: none"> ▪ Samo blokiranje tastera¹ ▪ Deaktivirano

¹ Fabričko podešavanje (može da se razlikuje u zavisnosti od tipa uređaja)

Fabrička podešavanja	Izbor
Fabrička podešavanja	<ul style="list-style-type: none"> ▪ Nazad
Informacija o uređaju	Informacija o uređaju

13.2 Promena osnovnih podešavanja

1. U meniju pritisnite "Osnovna podešavanja".
 2. Pritisnite željeni opseg osnovnog podešavanja.
 3. Pritisnite željeno osnovno podešavanje.
 4. Pritisnite željeni izbor za osnovno podešavanje.
- ✓ Izmena se kod većine osnovnih podešavanja preuzima direktno.

5. Za promenu dodatnih osnovnih podešavanja, vratite se pomoću ↶ i izaberite drugo podešavanje.
 6. Da biste napustili osnovna podešavanja, pomoću ↵ se vratite u meni ili isključite uređaj pomoću ⏻.
- ✓ Promene su memorisane.

Napomena: Nakon nestanka struje, sve vaše promene ostaju sačuvane.

14 Home Connect

Ovaj uređaj podržava povezivanje sa mrežom. Povežite svoj uređaj sa mobilnim krajnjim uređajem, da biste preko Home Connect aplikacije rukovali funkcijama, prilagođavali osnovna podešavanja ili nadgledali trenutno radno stanje.

Home Connect usluge nisu dostupne u svim zemljama. Dostupnost Home Connect funkcije zavisi od dostupnosti Home Connect usluga u vašoj zemlji. Informacije o tome naći ćete na: www.home-connect.com.

Home Connect aplikacija će vas voditi kroz postupak prijavljivanja. Da biste izvršili podešavanja, sledite korake u Home Connect aplikaciji.

Saveti

- Obratite pažnju na isporučenu dokumentaciju za Home Connect.
- Takođe se pridržavajte i napomena u Home Connect aplikaciji.

Napomene

- Obratite pažnju na napomene o bezbednosti u ovom uputstvu za upotrebu i vodite računa o tome da se one poštuju i kada uređajem upravljate putem Home Connect aplikacije.
→ "Bezbednost", *Stranica 2*
- Rukovanje na samom uređaju uvek ima prioritet. Tada nije moguće rukovanje putem Home Connect aplikacije.
- U umreženom stanju pripravnosti uređaju je potrebno maks. 2 W.

14.1 Podešavanje Home Connect

Zahtevi

- Uređaj je povezan sa strujnom mrežom i uključen.
- Imate mobilni krajnji uređaj sa aktuelnom verzijom operativnog sistema iOS ili Android, npr. pametni telefon.
- Mobilni krajnji uređaj i uređaj su u dometu WLAN signala kućne mreže.

1. Preuzmite Home Connect aplikaciju.



2. Otvorite Home Connect aplikaciju i skenirajte sledeći QR kôd.



3. Pratite uputstva u Home Connect aplikaciji.

14.2 Podešavanja za Home Connect

U osnovnim podešavanjima uređaja možete da prilagodite podešavanja za Home Connect, kao i podešavanja mreže. Koja podešavanja će se prikazivati na displeju zavisi od toga da li je Home Connect funkcija podešena i da li je uređaj povezan sa kućnom mrežom.

Osnovno podešavanje	Moguća podešavanja	Objašnjenje
Home Connect pomoćni sistem	Pokretanje pomoćnog sistema Prekidanje veze	Pomoću Home Connect pomoćnog sistema možete da povežete uređaj sa Home Connect aplikacijom. Napomena: Kada Home Connect pomoćni sistem koristite prvi put, na raspolaganju je podešavanje "Pokretanje pomoćnog sistema".

Osnovno podešavanje	Moguća podešavanja	Objašnjenje
WiFi	Uklj. Isklj.	Pomoću WiFi funkcije možete da isključite povezivanje uređaja na mrežu. Kada se jednom uspešno povežete, možete da deaktivirate WiFi, a da ne izgubite detaljne podatke. Kada ponovo aktivirate WiFi, uređaj se automatski povezuje. Napomena: U umreženom stanju pripravnosti, uređaju je potrebno maksimalno 2 W.
Status daljinskog upravljanja	Monitoring Manuelni daljinski start Permanentni daljinski start	Tokom monitoringa, u aplikaciji možete da prikazete samo radno stanje uređaja. Kod manuelnog daljinskog pokretanja, svaki put morate prvo da aktivirate daljinsko pokretanje da biste mogli pokrenuti uređaj putem aplikacije. Ako u roku od 15 minuta nakon aktiviranja daljinskog pokretanja ili završetka rada otvorite vrata uređaja, daljinsko pokretanje je deaktivirano. Kod permanentnog daljinskog pokretanja, u svakom trenutku možete daljinski da pokrenete uređaj i rukujete njime. Ako uređajem često rukujete daljinski, predlažemo da daljinsko pokretanje podesite na permanentno.

14.3 Rukovanje uređajem sa Home Connect aplikacijom

Pomoću Home Connect aplikacije možete daljinski da podesite uređaj i rukujete njime.

UPOZORENJE – Opasnost od požara!

Zapaljivi predmeti koji se nalaze u pećnici se mogu zapaliti.

- ▶ Zapaljive predmete nikada ne držite u pećnici.
- ▶ Ukoliko iz uređaja izlazi dim, isključite uređaj ili izvučite osigurač i držite vrata zatvorena da bi se ugušio eventualni plamen.

Zahtevi

- Uređaj je uključen.
 - Uređaj je povezan sa kućnom mrežom i Home Connect aplikacijom.
 - Radi podešavanja uređaja pomoću aplikacije, u osnovnom podešavanju Status daljinskog upravljanja mora da bude aktivirano manuelni ili permanentni daljinski start.
1. Za aktiviranje daljinskog starta, pritisnite .
 2. Izvršite podešavanje u Home Connect aplikaciji i pošaljite ga uređaju.

Napomene

- Ako u roku od 15 minuta nakon aktiviranja daljinskog pokretanja ili završetka rada otvorite vrata uređaja, manuelno daljinsko pokretanje se deaktivira.
- Kada na uređaju pokrenete režim rada rerne, daljinsko pokretanje se automatski aktivira. Podešavanja možete da promenite preko Home Connect aplikacije ili pokrenete novi program.

14.4 Ažuriranje softvera

Pomoću funkcije Ažuriranje softvera ažuriraće se softver vašeg uređaja, na primer optimizacija, otklanjanje problema, bezbednosne ispravke.

Preduslov je da ste registrovani korisnik aplikacije Home Connect, da ste instalirali aplikaciju na svom mobilnom krajnjem uređaju i da ste se povezali sa Home Connect serverom.

Ako je na raspolaganju ažuriranje softvera, dobićete obaveštenje putem aplikacije Home Connect, a onda putem aplikacije možete pokrenuti ažuriranje softvera. Ako ste povezani sa kućnom WLAN mrežom (WiFi), nakon uspešnog preuzimanja, instalaciju možete da pokrenete putem aplikacije Home Connect. Nakon uspešne instalacije, dobijaćete informacije preko aplikacije Home Connect.

Napomene

- Za vreme preuzimanja možete i dalje da koristite uređaj. U zavisnosti od ličnih podešavanja u aplikaciji, ažuriranje softvera se može preuzeti i automatski.
- U slučaju bezbednosnih ispravki preporučuje se da instalaciju izvršite što je pre moguće.
- Instalacija traje nekoliko minuta. Tokom instalacije ne možete da koristite uređaj.

14.5 Daljinska dijagnostika

Pomoću daljinske dijagnostike korisnički servis može da pristupi vašem uređaju ukoliko se sa odgovorajućom željom obratite korisničkom servisu, vaš uređaj je povezan sa Home Connect serverom i daljinska dijagnostika je dostupna u zemlji u kojoj koristite uređaj.

Savet: Ostale informacije kao i napomene o dostupnosti daljinske dijagnostike u vašoj zemlji nalaze se u Service/Support delu lokalne veb-stranice: www.home-connect.com.

14.6 Zaštita ličnih podataka

Pridržavajte se napomena u vezi sa zaštitom ličnih podataka.

Kada se vaš uređaj prvi put poveže sa kućnom mrežom koja je povezana sa internetom, tada vaš uređaj šalje Home Connect serveru sledeće kategorije podataka (prva registracija):

- jednoznačnu oznaku uređaja (sastoji se od šifri uređaja i MAC adrese ugrađenog Wi-Fi komunikacionog modula),
- sigurnosni sertifikat Wi-Fi komunikacionog modula (radi informaciono-tehnološkog osiguranja veze),
- aktuelnu verziju softvera i verziju hardvera kućnog uređaja,

- status nekog eventualnog prethodnog vraćanja na fabrička podešavanja.

Ovom prvom registracijom se priprema upotreba Home Connect funkcionalnosti i potrebna je tek kada poželite da prvi put koristite Home Connect funkcionalnosti.

Napomena: Imajte na umu da se Home Connect funkcionalnosti mogu upotrebljavati samo u kombinaciji sa Home Connect aplikacijom. Informacije o zaštiti ličnih podataka mogu da se pozovu unutar Home Connect aplikacije.

15 Čišćenje i održavanje

Da bi vaš uređaj dugo ostao funkcionalan, pažljivo ga čistite i održavajte.

15.1 Sredstva za čišćenje

Koristite samo sredstva za čišćenje koja odgovaraju za različite površine na uređaju.

⚠ UPOZORENJE – Opasnost od strujnog udara!

Vlaga koja je prodrla unutra može da prouzrokuje strujni udar.

- ▶ Za čišćenje uređaja nemojte da koristite čistač na paru ili čistač pod visokim pritiskom.

PAŽNJA!

Neodgovarajuća sredstva za čišćenje mogu da oštete površine uređaja.

- ▶ Nemojte da upotrebljavate jaka ili abrazivna sredstva za čišćenje.

- ▶ Nemojte koristiti sredstvo za čišćenje rerne.
- ▶ Za ručku vrata ili polje za rukovanje nemojte koristiti sredstva za uklanjanje kamenca, jer se nastale fleke ne bi mogle ukloniti.
- ▶ Nemojte koristiti nagrizajuća i sredstva za čišćenje koja sadrže hlor ili agresivne materije.
- ▶ Soli su veoma agresivne i mogu da prouzrokuju meštimično rđanje. Iz pećnice odmah posle hlađenja uklonite ostatke ljutih soseva ili slanijeh jela.
- ▶ Nemojte da upotrebljavate jaka sredstva za čišćenje koja sadrže alkohol.
- ▶ Nemojte da upotrebljavate tvrde abrazivne jastučice ili sunđere za ribanje.

Prednja strana uređaja

Površina	Sredstva za čišćenje	Napomene
Nerđajući čelik	Sapunica Posebno sredstvo za čišćenje površina od inoksa	Nakon čišćenja, osušite površinu pomoću mekane krpe. Da biste izbegli koroziju, odmah uklonite fleke od kamenca, masti, skroba i proteina sa površina od nerđajućeg čelika.

Unutrašnjost uređaja

Unutrašnjost pećnice sa posudom isparivača	Vruća sapunica Voda sa sirćetom	Za čišćenje vrućom sapunicom ili vodom sa sirćetom upotrebljavajte priloženi sunđer za čišćenje ili meku četku za pranje posuđa.
Pribor	Vruća sapunica Voda sa sirćetom	Pribor potopite u vruću sapunicu i temeljno ga očistite četkom ili sunđerom. Pribor možete da operete i u mašini za pranje sudova. Ukoliko je pribor veoma prljav, očistite ga vodom sa sirćetom.
Rezervoar za vodu	Sapunica	Rezervoar za vodu nemojte da perete u mašini za pranje sudova.
Okno rezervoara		Osušite ga nakon svake upotrebe.
Zaptivač u poklopcu rezervoara za vodu		Osušite ga nakon svake upotrebe.

Vrata uređaja

Stakla na vratima	Sredstva za čišćenje stakla	Nakon čišćenja, osušite površinu pomoću mekane krpe.
Zaptivka na vratima	Vruća sapunica	

15.2 Krpa od mikrovlakana

Krpa od mikrovlakana sakuplja vodenu i masnu prljavštinu.

Krpa od mikrovlakana sa utkanom strukturom je predviđena za čišćenje osetljivih površina, kao što je npr:

- Staklo
- Staklena keramika
- Nerđajući čelik
- Aluminijum

Krpu od mikrovlakana možete da kupite preko korisničkog servisa, u specijalizovanoj trgovini ili na internetu.

15.3 Sunder za čišćenje

Upijajući sunder za čišćenje upotrebljavajte samo za čišćenje pećnice i uklanjanje preostale vode iz posude isparivača.

Pre upotrebe, sunder za čišćenje temeljno operite.

Sunder za čišćenje možete da operete u mašini za pranje veša u programu za iskuvavanje.

Sunder za čišćenje možete da kupite preko korisničkog servisa, u specijalizovanoj trgovini ili na internetu.

15.4 Sušenje pećnice

UPOZORENJE – Opasnost od opekotina!

Prilikom otvaranja vrata uređaja može da izađe vrela para. U zavisnosti od temperature, para nije vidljiva.

- ▶ Prilikom otvaranja nemojte da stojite suviše blizu uređaja.
- ▶ Pažljivo otvorite vrata uređaja.
- ▶ Udaljite decu.

Voda u posudi isparivača je i posle isključivanja još vrela.

- ▶ Posudu isparivača nemojte nikada da praznite odmah po isključivanju uređaja.
- ▶ Pre čišćenja sačekajte da se uređaj ohladi.

1. Vrata uređaja malo otvorite, sve dok se uređaj ne ohladi.
2. Uklonite nečistoće iz pećnice.
3. Ohlađenu pećnicu i posudu isparivača obrišite sunđerom za čišćenje i osušite mekom krpom.
4. Ukoliko na prednjim stranama nameštaja nastane kondenzat, osušite te površine.

15.5 Pražnjenje rezervoara za vodu

PAŽNJA!

Sušenje rezervoara za vodu u vreloj pećnici izaziva oštećenja na rezervoaru za vodu.

- ▶ Rezervoar za vodu nemojte da sušite u vreloj pećnici.

Pranje rezervoara za vodu u mašini za pranje posuda izaziva oštećenja.

- ▶ Nemojte prati rezervoar za vodu u mašini za pranje posuda.
- ▶ Rezervoar za vodu čistite mekom krpom i običnim deterdžentom.

1. Otvorite vrata uređaja.
2. Izvadite rezervoar za vodu i ispraznite preostalu vodu.
3. Osušite zaptivak na poklopcu rezervoara i okno rezervoara na uređaju.

4. Stavite rezervoar za vodu u okno rezervoara.
5. Zatvorite vrata uređaja.

15.6 Uklanjanje kamenca

Kako bi uređaj ostao funkcionalan, morate ga redovno čistiti od kamenca. Koliko često je uklanjanje kamenca potrebno zavisi od tvrdoće vode koju koristite.

Napomene

- Ukoliko tokom uklanjanja kamenca pritisnete ^{start} _{stop}, postupak se prekida i uređaj se isključuje. Nakon ponovnog uključivanja morate da isperete uređaj dva puta da biste uklonili ostatke sredstva za čišćenje kamenca. Tokom drugog postupka ispiranja, uređaj je blokiran za upotrebu.
- Uređaj signalizira kada je raspoloživo još 5 ili manje režima rada sa parom. Ukoliko ne izvršite čišćenje kamenca, ne možete da podesite režim rada sa parom.

Korak	Trajanje
Uklanjanje kamenca → <i>Stranica 19</i>	Oko 34 min
Prvo ispiranje	2 min
Drugo ispiranje	2 min

Pokretanje uklanjanja kamenca

Uklanjanje kamenca u uređaju traje oko 30 minuta.

PAŽNJA!

Vreme delovanja tokom uklanjanja kamenca je prilagođeno tečnom sredstvu za uklanjanje kamenca koje mi preporučujemo. Ostala sredstva za uklanjanje kamenca mogu da prouzrokuju štete na uređaju.

- ▶ Za čišćenje kamenca koristite isključivo tečno sredstvo za čišćenje kamenca koje smo mi preporučili. Ako rastvor protiv kamenca dospe na komandno polje ili neke druge osetljive površine, one će se oštetiti.

- ▶ Odmah vodom uklonite rastvor za uklanjanje kamenca.

1. Napravite rastvor za uklanjanje kamenca od 300 ml vode i 60 ml tečnog sredstva za uklanjanje kamenca.
2. Izvadite rezervoar za vodu.
3. U rezervoar za vodu sipajte rastvor za uklanjanje kamenca.
4. Rezervoar za vodu ubacite skroz u uređaj.
5. Zatvorite vrata uređaja.
6. Pritisnite .
7. Izaberite "Čišćenje".
8. Pritisnite ^{start} _{stop}.

Sprovođenje postupka ispiranja

1. Pomoću priloženog sunđera uklonite rastvor za uklanjanje kamenca iz posude isparivača i sunder temeljno isperite vodom.
2. Izvadite rezervoar za vodu i temeljno ga isperite.
3. Rezervoar za vodu napunite vodom i ponovo ga ugurajte.
4. Zatvorite vrata uređaja.
- ✓ Uređaj ispira 4 minuta.
5. Otvorite vrata uređaja.
6. Preostalu vodu uklonite iz posude isparivača pomoću sunđera.
7. Nastavite sa drugim postupkom ispiranja.

8. Izvadite rezervoar za vodu i ispraznite preostalu vodu.
9. Temeljno isperite rezervoar za vodu i napunite ga vodom.
10. Ponovo ugurajte rezervoar za vodu.
11. Zatvorite vrata uređaja.
12. Pritisnite ^{start}_{stop}.
- ✓ Uređaj ispira 2 minuta.
13. Preostalu vodu uklonite iz posude isparivača pomoću suđera.
14. Pećnicu obrišite suđerom za čišćenje i osušite mekanom krpom.
15. Isključite uređaj.
- ✓ Uređaj je ponovo spreman za rad.

15.7 Vrata uređaja

Za temeljno čišćenje vrata uređaja, možete da ih demontirate.

Otkaçivanje vrata uređaja

⚠ UPOZORENJE – Opasnost od povrede!

Komponente unutar vrata uređaja mogu da imaju oštre ivice.

- ▶ Nosite zaštitne rukavice.

Šarke vrata uređaja se prilikom otvaranja i zatvaranja vrata pomeraju, zbog čega se možete prignječiti.

- ▶ Ne hvatajte za predeo šarki.

1. Vrata uređaja otvorite do kraja.

2. ⚠ UPOZORENJE – Opasnost od povrede!

Ako šarke nisu pričvršćene, mogu jako da škljocnu.

- ▶ Pazite na to, da ručice za blokadu uvek budu sasvim zaklopljene odnosno da prilikom otkaçivanja vrata uređaja budu sasvim otklopljene.

Otklopite ručicu za blokadu na levoj i desnoj šarki.

Ručica za blokadu je otklopljena

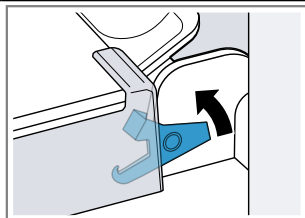

Šarka je osigurana i ne može da škljocne.

Ručica za blokadu je sklopljena

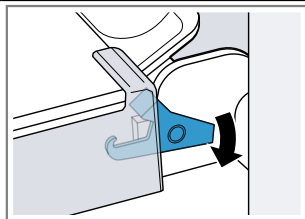

Vrata uređaja su osigurana i ne mogu da se otkaçe.

- ✓ Ručice za blokadu su otklopljene. Šarke su osigurane i ne mogu da škljocnu.

3. Vrata uređaja zatvorite do graničnika ①. Sa obe ruke čvrsto obuhvatite vrata uređaja sa leve i desne strane i izvucite ih nagore ②.

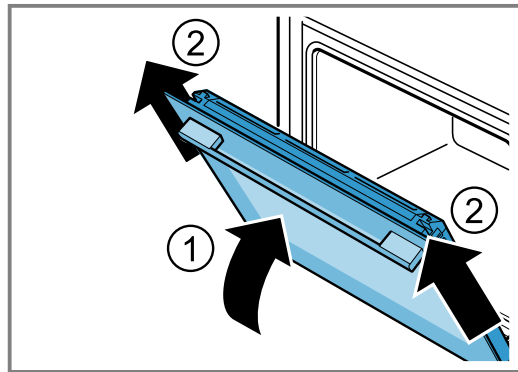

4. Pažljivo postavite vrata uređaja na ravnu površinu.

Kaçenje vrata uređaja

⚠ UPOZORENJE – Opasnost od povrede!

Šarke vrata uređaja se prilikom otvaranja i zatvaranja vrata pomeraju, zbog čega se možete prignječiti.

- ▶ Ne hvatajte za predeo šarki.

Ako šarke nisu pričvršćene, mogu jako da škljocnu.

- ▶ Pazite na to, da ručice za blokadu uvek budu sasvim zaklopljene odnosno da prilikom otkaçivanja vrata uređaja budu sasvim otklopljene.

1. Vrata uređaja ravno gurajte na dve šarke ①. Gurnite vrata uređaja do kraja.

2. Vrata uređaja otvorite do kraja.

3. Zaklopite ručice za blokadu na levoj i desnoj šarki ②.

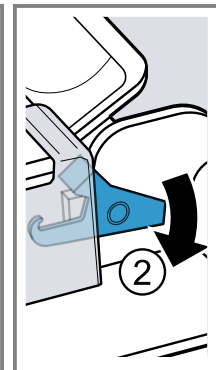
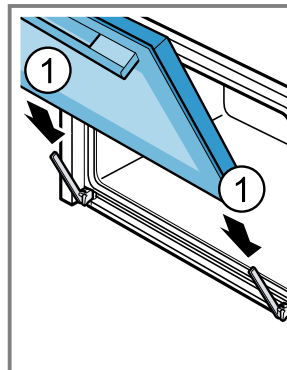

- ✓ Ručice za blokadu su sklopljene. Vrata uređaja su osigurana i ne mogu da se otkaçe.

4. Zatvorite vrata uređaja.

15.8 Stakla na vratima

Radi boljeg čišćenja stakala na vratima možete da otkaçite vrata uređaja.

Demontaža stakla na vratima

⚠ UPOZORENJE – Opasnost od povrede!

Ogrebano staklo na vratima uređaja može da pukne.

- ▶ Za vrata uređaja nemojte koristiti abrazivna sredstva za čišćenje ili oštre metalne strugače za čišćenje staklenih površina, jer biste tako mogli oštetiti površinu.

Šarke vrata uređaja se prilikom otvaranja i zatvaranja vrata pomeraju, zbog čega se možete prignječiti.

- ▶ Ne hvatajte za predeo šarki.

Komponente unutar vrata uređaja mogu da imaju oštre ivice.

► Nosite zaštitne rukavice.

1. Vrata uređaja otvorite do kraja.
 2. Otklopite ručicu za blokadu na levoj i desnoj šarki ①
- ✓ Ručice za blokadu su otklopljene. Šarke su osigurane i ne mogu da škljocnu.
3. Vrata uređaja zatvorite do graničnika ②.

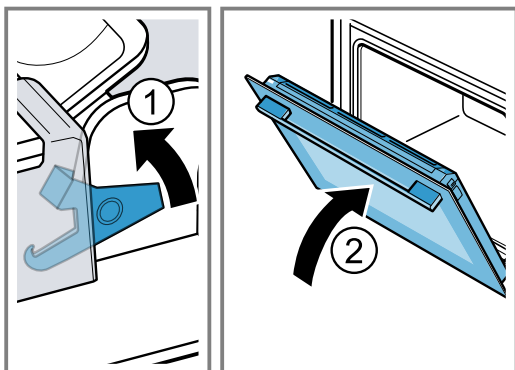

4. Pritiskajte poklopac na vratima levo i desno spolja ①, dok ne izađe iz ležišta.
5. Skinite poklopac na vratima ②.

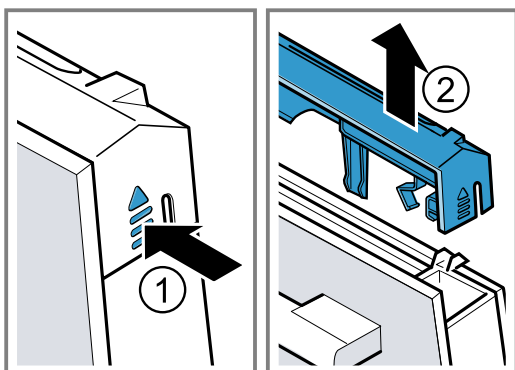

6. Izvucite staklo na vratima i pažljivo ga spustite na ravnu površinu.

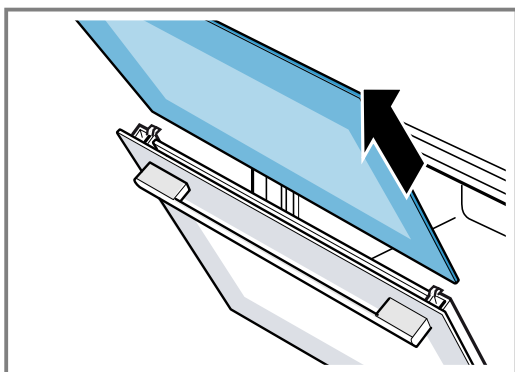

7. Po potrebi skinite lajsnu za kondenzat radi čišćenja.
 - Otvorite vrata uređaja.
 - Lajnsu za kondenzat povucite ka gore i izvadite.

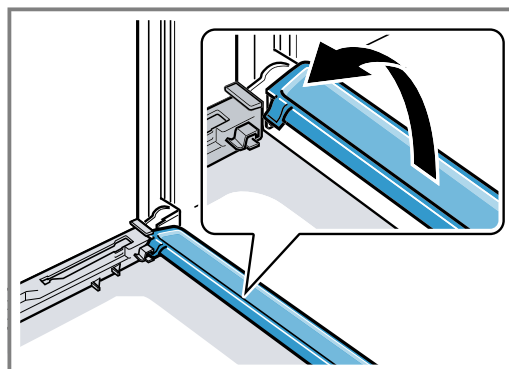

8. **⚠ UPOZORENJE – Opasnost od povrede!**
Ogrebano staklo na vratima uređaja može da pukne.
 - Za vrata uređaja nemojte koristiti abrazivna sredstva za čišćenje ili oštre metalne strugače za čišćenje staklenih površina, jer biste tako mogli oštetiti površinu.
 Očistite demontirana stakla na vratima sa obe strane pomoću sredstva za čišćenje stakla i mekom krpom.
9. Obrišite lajsnu za kondenzat krpom i vrućom sapunicom.
10. Očistite vrata uređaja.
→ "Sredstva za čišćenje", Stranica 18
11. Staklo na vratima osušite i ponovo ga ugradite.
→ "Ugradnja stakla na vratima", Stranica 21

Ugradnja stakla na vratima

⚠ UPOZORENJE – Opasnost od povrede!

Šarke vrata uređaja se prilikom otvaranja i zatvaranja vrata pomeraju, zbog čega se možete prignječiti.

► Ne hvatajte za predeo šarki.

Komponente unutar vrata uređaja mogu da imaju oštre ivice.

► Nosite zaštitne rukavice.

Napomena: Uređaj možete opet da koristite kada pravilno ugradite staklo.

1. Vrata uređaja otvorite do kraja.
2. Ponovo postavite lajsnu za kondenzat. Radi toga lajsnu za kondenzat ubacite vertikalno i okrenite nadole .

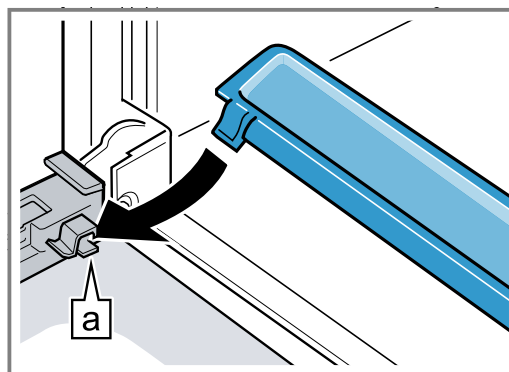

3. Ugurajte unutrašnje staklo [a].

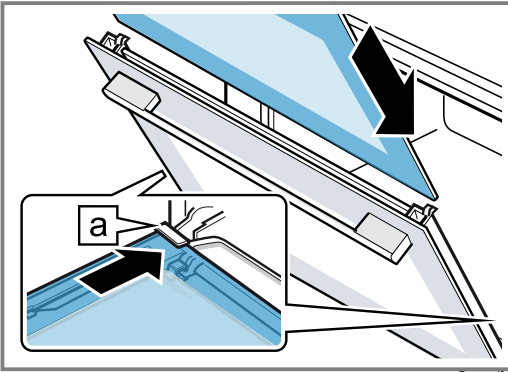

Prilikom uguravanja obratite pažnju da se glatka, sjajna strana stakla nalazi spolja, a da se isečak nalazi levo i desno gore.

Staklo mora dole ispravno da ulegne u držač.

4. Unutrašnje staklo pritisnite sa gornje strane [a].

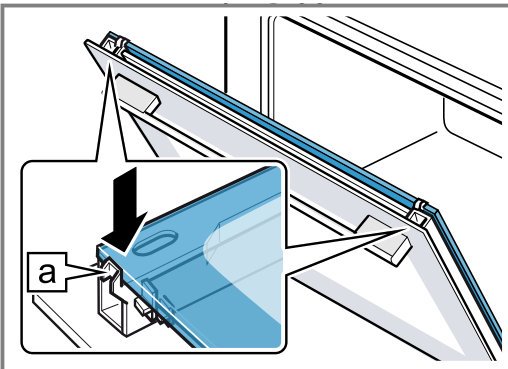

5. Postavite poklopac i pritiskajte ga dok ne čujete da je ulegao ①.
6. Vrata uređaja otvorite do kraja.
7. Obe ručice za blokadu levo i desno sasvim zaklopite ②.

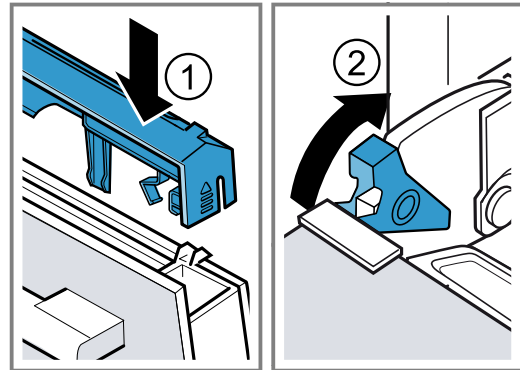

8. Zatvorite vrata uređaja.

16 Otklanjanje smetnji

Manje smetnje na uređaju možete sami da otklonite. Pre nego što se obratite korisničkom servisu, pogledajte informacije za otklanjanje smetnji. Tako ćete izbeći nepotrebne troškove.

⚠ UPOZORENJE – Opasnost od povrede!

Nestručne popravke su opasne.

- ▶ Samo obučeno stručno osoblje sme da vrši popravke na uređaju.
- ▶ Ako je uređaj neispravan, pozovite servisnu službu.

⚠ UPOZORENJE – Opasnost od strujnog udara!

Nestručne popravke su opasne.

- ▶ Samo za to obučeno stručno osoblje sme da vrši popravke na uređaju.
- ▶ Za popravku uređaja se smeju koristiti samo originalni zamenski delovi.
- ▶ Ako se mrežni priključni vod ovog uređaja ošteti, zamenu mora da izvrši obučeno stručno osoblje.

16.1 Smetnje u funkcionisanju

Kvar	Uzrok i rešavanje problema
Uređaj ne funkcioniše.	Aktivirao se osigurač u kutiji sa osiguračima. ▶ Proverite osigurač u kutiji sa osiguračima.
	Napajanje strujom je prekinuto. ▶ Proverite da li osvetljenje u prostoriji ili drugi uređaji u prostoriji rade.
	Mrežni utikač voda za mrežni priključak nije utaknut. ▶ Priključite uređaj na strujnu mrežu.
Uključenim uređajem ne može da se rukuje, na displeju se prikazuje ∞.	Zaštita za decu je aktivirana. ▶ Pritisnite ∞, dok se na displeju ne ugasi ∞.

Kvar	Uzrok i rešavanje problema
Uređaj ne greje.	<p>Uključen je demo režim.</p> <ol style="list-style-type: none"> 1. Uređaj nakratko odvojite sa mreže tako što ćete isključiti i ponovo uključiti osigurač u kutiji sa osiguračima. 2. U roku od otprilike 5 minuta isključite demo režim u osnovnim podešavanjima. → "Promena osnovnih podešavanja", <i>Stranica 16</i> <hr/> <p>Napajanje strujom je prekinuto.</p> <ul style="list-style-type: none"> ▶ Nakon nestanka struje otvorite i zatvorite vrata uređaja jedanput. ✓ Uređaj vrši proveru i spreman je za rad.
Na displeju se prikazuje poruka sa slovom "D" ili "E", npr. D0111 ili E0111.	<p>Smetnja u funkcionisanju</p> <ol style="list-style-type: none"> 1. Isključite uređaj i ponovo ga uključite. ✓ Ako se smetnja samo jednom pojavila, poruka će nestati. 2. Ako se poruka ponovo pojavi, pozovite korisnički servis. Tokom poziva tačno prenesite o kakvoj se poruci o grešci radi.
Rad se ne pokreće ili se prekida.	<p>Vrata uređaja nisu sasvim zatvorena.</p> <ul style="list-style-type: none"> ▶ Zatvorite vrata uređaja. <hr/> <p>Uređaj nije aktivan.</p> <ul style="list-style-type: none"> ▶ Isključite uređaj i ponovo ga uključite.
Uređaj vas obaveštava o tome kada treba da se očisti pećnica i napuni rezervoar za vodu.	<p>Tokom uklanjanja kamenca je prekinuto napajanje strujom ili je uređaj isključen.</p> <ul style="list-style-type: none"> ▶ Nakon što opet uključite uređaj, isperite ga dva puta.
Posle uključivanja nekog režima rada, displej se prikazuje poruku da je temperatura previsoka.	<p>Uređaj se nije dovoljno ohladio.</p> <ol style="list-style-type: none"> 1. Sačekajte da se uređaj ohladi. 2. Ponovo podesite režim rada.
Tasteri trepere.	<p>Normalna pojava usled stvaranja kondenzata iza komandne blende.</p> <p>Nije potrebna nikakva radnja.</p>
Posuda isparivača se tokom kuvanja ispraznila, iako je rezervoar za vodu pun.	<p>Rezervoar za vodu nije pravilno umetnut.</p> <ul style="list-style-type: none"> ▶ Ugurajte rezervoar za vodu tako da osetno ulegne. <hr/> <p>Dovod vode do rezervoara je zapušten.</p> <ol style="list-style-type: none"> 1. Uklonite kamenac iz uređaja. 2. Proverite podešeni opseg tvrdoće vode i podesite ga. <ul style="list-style-type: none"> ▶ Ako se narandžasti potiskivači i dalje nalazi u kućištu rezervoara, uklonite potiskivače. Potiskivači više nisu potrebni.
Rezervoar za vodu e prazan bez razloga, a posuda isparivača se preliva.	<p>Rezervoar za vodu nije pravilno zatvoren.</p> <ul style="list-style-type: none"> ▶ Zatvorite poklopac rezervoara za vodu tako da osetno ulegne. <hr/> <p>Zaptivka na poklopcu rezervoara je zaprljana.</p> <ul style="list-style-type: none"> ▶ Očistite zaptivku. <hr/> <p>Zaptivka na poklopcu rezervoara je pokvarena.</p> <ul style="list-style-type: none"> ▶ Preko korisničkog servisa kupite novi rezervoar za vodu.
Uređaj zahteva punjenje rezervoara za vodu, iako je rezervoar pun.	<p>Rezervoar za vodu nije pravilno umetnut.</p> <ul style="list-style-type: none"> ▶ Ugurajte rezervoar za vodu tako da osetno ulegne. <hr/> <p>Sistem identifikacije ne funkcioniše.</p> <ul style="list-style-type: none"> ▶ Pozovite korisnički servis.
Uređaj zahteva punjenje rezervoara za vodu, iako je rezervoar pun odn. uređaj ne zahteva punjenje rezervoara, iako je rezervoar prazan.	<p>Rezervoar za vodu je prljav i zaglavili su se pokretni detektori za nivo vode.</p> <ol style="list-style-type: none"> 1. Promućkajte i očistite rezervoar za vodu. 2. Ako zaglavljani delovi neće da se otpuste, poručite novi rezervoar za vodu preko korisničkog servisa.
Tokom režima rada se prikazuje poruka "Napuniti rezervoar za vodu?".	<p>Rezervoar za vodu je do pola napunjen.</p> <ul style="list-style-type: none"> ▶ Za duže radove potpuno napunite rezervoar za vodu.

Kvar	Uzrok i rešavanje problema
Na displeju se prikazuje "Uređaj se zagreva", ali uređaj ne dostiže izabranu temperaturu.	Vrednosti automatske kalibracije nisu optimalno podešene. <ul style="list-style-type: none"> ▶ Resetujte uređaj na fabrička podešavanja i ponovo izvršite prvo puštanje u rad. ✓ Kod sledeće pripreme pare pri 100° C pokreće se automatska kalibracija. Pri tome nastaje više pare.
Prilikom pripreme na pari nastaje ekstremno mnogo pare.	Uređaj se automatski kalibriše. Nije potrebna nikakva radnja.
Prilikom pripreme na pari ponovo nastaje ekstremno mnogo pare.	Kod kratkih vremena pečenja uređaj ne može automatski da se kalibriše. <ul style="list-style-type: none"> ▶ Resetujte uređaj na fabrička podešavanja i ponovo izvršite kalibraciju. → "Kalibracija i čišćenje uređaja pre prve upotrebe", Stranica 9
Prilikom pečenja, para izlazi iz ventilacionih proreza.	Normalan postupak. Nije potrebna nikakva radnja.
Home Connect ne funkcioniše pravilno.	Mogući su različiti uzroci. <ul style="list-style-type: none"> ▶ Idite na www.home-connect.com.

16.2 Zamena neispravnih LED lampica

- ▶ Neispravne LED lampice sme da zameni samo proizvođač, njegov korisnički servis ili ovlašćeni stručnjak (elektroinstalater).

16.3 Zamena zaptivki na vratima

Ukoliko je spoljašnja zaptivka na vratima pećnice pokvarena, morate da zamenite zaptivku na vratima. Rezervne zaptivke za uređaj ćete dobiti preko korisničkog servisa. Navedite E-broj i FD-broj uređaja.

1. Otvorite vrata uređaja.

2. Skinite staru zaptivku na vratima.
3. Na jednoj strani pećnice postavite novu zaptivku na vratima i umetnite je celom dužinom. Udarno mesto mora da bude sa strane.
4. Proverite položaj zaptivke na vratima naročito na uglovima.

17 Odlaganje u otpad

17.1 Odlaganje starih uređaja u otpad

Ekološki prihvatljivim odlaganjem u otpad mogu da se recikliraju dragocene sirovine.

1. Izvucite mrežni utikač mrežnog priključnog voda.
2. Presecite mrežni priključni vod.
3. Uređaj odložite u otpad na ekološki prihvatljiv način. O aktuelnim načinima odlaganja u otpad informišite se kod svog specijalizovanog prodavca ili u svojoj opštinskoj odn. gradskoj upravi.



Ovaj je aparat označen u skladu sa evropskom smernicom 2012/19/EU o otpadnim električnim i elektronskim aparatima (waste electrical and electronic equipment - WEEE). Smernica određuje okvir za povratak i reciklažu otpadnih aparata koji važi u celoj Evropskoj Uniji.

18 Zagarantovan uspeh

Ovde možete pogledati podešavanja i najbolji pribor i posuđe koji odgovaraju različitim jelima. Preporuke su optimalno prilagođene vašem uređaju.

18.1 Najbolji postupak

⚠ UPOZORENJE – Opasnost od opekotina!

Prilikom otvaranja vrata uređaja može da izađe vrela para. U zavisnosti od temperature, para nije vidljiva.

- ▶ Prilikom otvaranja nemojte da stojite suviše blizu uređaja.
- ▶ Pažljivo otvorite vrata uređaja.
- ▶ Udaljite decu.

Savet

Kada uređaj koristite prvi put, obratite pažnju na ove osnovne informacije:

- → "Bezbednost", Stranica 2
- → "Štednja energije", Stranica 4
- → "Kondenzovana voda", Stranica 25

1. Izaberite jelo koje želite iz pregleda jela.

Saveti

- Uređaj poseduje programirana podešavanja za određena jela. Ukoliko želite da vas uređaj vodi, koristite programirana jela → Stranica 13.

- Ukoliko ne nađete konkretno jelo za pripremu ili funkciju koju želite da upotrebite, orijentišite se prema sličnim jelima.
2. Izvadite pribor iz pećnice.
 3. Izaberite odgovarajuće posude i pribor. Koristite posude i pribor koji su navedeni u preporukama za podešavanje.
 4. Uređaj prethodno zagrevajte samo ako je to propisano receptom ili preporukama za podešavanje.
 5. Uređaj podesite u skladu sa preporukama za podešavanje.
 6. Kada je jelo gotovo, pomoću  isključite uređaj.

18.2 Ovo je dobro znati

U tabelama ćete pronaći izbor jela koja se dobro pripremaju u uređaju. Možete naknadno da pročitate, koje vrste grejanja, koji pribor i koju temperaturu i vreme pripreme je najbolje da izaberete. Podaci važe, ako nije drugačije navedeno, za ubacivanje u hladan uređaj.

Pribor

Upotrebljavajte isporučeni pribor. Prilikom pripreme u perforiranoj posudi za pripremu na pari, uvek podmetnite neperforiranu posudu za pripremu na pari. Neperforirana posuda za pripremu na pari sakuplja tečnost koja curi.





Posuda

Ukoliko koristite posude, stavite ga uvek na sredinu perforirane posude za pripremu na pari. Posude mora da bude otporno na visoke temperature i paru. Korišćenjem posuda sa debelim zidovima produžavate vremena pripreme. Jela koja pripremate u vodenoj kupci prekrijte folijom (npr. prilikom topljenja čokolade).

18.3 Povrće

Stavite povrće u perforiranu posudu za pripremu na pari i ubacite na visinu 2. Ispod podmetnite neperforiranu posudu za pripremu na pari na visinu 1. Neperforirana posuda za pripremu na pari sakuplja tečnost koja curi.

Preporuke za podešavanje za povrće

Jelo	Veličina komada	Pribor / posude	Vrsta grejanja	Temperatura u °C	Vreme pripreme u min
Artičoke	U celosti	Neperforirana i perforirana posuda za kuvanje na pari		100	20 - 35
Karfiol	U celosti	Neperforirana i perforirana posuda za kuvanje na pari		100	20 - 35
Karfiol	Ružice	Neperforirana i perforirana posuda za kuvanje na pari		100	10 - 15
Brokoli	Ružice	Neperforirana i perforirana posuda za kuvanje na pari		100	8 - 10

¹ Prethodno zagrejte uređaj.

Vreme pripreme i količina jela

Vreme pripreme na pari zavisi od veličine komada, ali ne zavisi od ukupne količine. Uređaj može na pari da kuva maksimalno 2 kg jela. Obratite pažnju na veličine komada koje su navedene u tabelama. Kod manjih komada skraćuje se vreme pripreme, kod većih se vreme pripreme produžuje. Kvalitet i stepen zrelosti takođe utiču na vreme pripreme. Iz tog razloga navedene vrednosti služe samo kao instrukcija.

Ravnomerno raspoređivanje namirnica

Jela uvek rasporedite ravnomerno u posudi. Ako su visine slojeva različite, jela se neravnomerno peku.

Namirnice koje su osetljive na pritisak















U posudu za pripremu na pari nemojte da stavljate previše slojeva jela koja su osetljiva na pritisak. Bolje koristite dve posude za pripremu na pari.

Priprema menija





Na pari možete da pripremate kompletan meni odjednom, a da se ukus ne prenosi. Prvo u pećnicu ubacite jelo sa najdužim vremenom pripreme. Preostala jela ubacite u odgovarajućem trenutku. Tako će sva jela biti istovremeno gotova. Ukupno vreme pripreme se prilikom pripreme menija produžava. Kada otvorite vrata uređaja, iz pećnice izlazi mala količina pare i pećnica se iznova mora zagreјati.

Kondenzovana voda

Tokom pripreme, u pećnici i na vratima uređaja može da se pojavi kondenzovana voda. Kondenzovana voda je normalna pojava i ne utiče na funkcionalnost uređaja. Nakon pripreme obrišite kondenzovanu vodu.

Jelo	Veličina komada	Pribor / posuđe	Vrsta grejanja	Temperatura u °C	Vreme pripreme u min
Grašak	-	Neperforirana i perforirana posuđa za kuvanje na pari		100	5 - 10
Komorač	Kolutovi	Neperforirana i perforirana posuđa za kuvanje na pari		100	10 - 14
Boranija	-	Neperforirana i perforirana posuđa za kuvanje na pari		100	15 - 25
Šargarepa	Kolutovi	Neperforirana i perforirana posuđa za kuvanje na pari		100	10 - 20
Keleraba	Kolutovi	Neperforirana i perforirana posuđa za kuvanje na pari		100	15 - 25
Praziluk	Kolutovi	Neperforirana i perforirana posuđa za kuvanje na pari		100	6 - 9
Kukuruz	U celosti	Neperforirana i perforirana posuđa za kuvanje na pari		100	25 - 35
Blitva ¹	Trake	Neperforirana i perforirana posuđa za kuvanje na pari		100	8 - 10
Špargle, zelene ¹	U celosti	Neperforirana i perforirana posuđa za kuvanje na pari		100	7 - 12
Špargle, bele ¹	U celosti	Neperforirana i perforirana posuđa za kuvanje na pari		100	10 - 15
Spanać ¹	-	Neperforirana i perforirana posuđa za kuvanje na pari		100	2 - 3
Romanesko	Ružice	Neperforirana i perforirana posuđa za kuvanje na pari		100	8 - 12
Prokelj	Ružice	Neperforirana i perforirana posuđa za kuvanje na pari		100	10 - 20
Cvekla	cela	Neperforirana i perforirana posuđa za kuvanje na pari		100	40 - 50

¹ Prethodno zagrejte uređaj.

Jelo	Veličina komada	Pribor / posuđe	Vrsta grejanja	Temperatura u °C	Vreme pripreme u min
Crveni kupus / plavi kupus	na trake	Neperforirana i perforirana posuda za kuvanje na pari		100	25 - 35
Beli kupus / kupus	na trake	Neperforirana i perforirana posuda za kuvanje na pari		100	25 - 35
Tikvice	Kolutovi	Neperforirana i perforirana posuda za kuvanje na pari		100	3 - 4
Grašak šećerac	-	Neperforirana i perforirana posuda za kuvanje na pari		100	8 - 12

¹ Prethodno zagrejte uređaj.

18.4 Prilozi i mahunarke









Preporuke za podešavanje za priloge i mahunarki.

Priprema priloga i mahunarki





1. Vodu odnosno tečnost sipajte u navedenoj razmeri.

- Primer: 1:1,5 = na 100 g pirinča dodajte 150 ml tečnosti.
2. Uređaj podesite u skladu sa preporukom za podešavanje.

Preporuke za podešavanje za priloge i mahunarke

Jelo	Razmera	Pribor/posuđe	Visina ubacivanja	Vrsta grejanja	Temperatura u °C	Trajanje u min.
Krompir kuvan u ljusci (srednja veličina)	-	Neperforirana i perforirana posuda za kuvanje na pari	2 + 1		100	35 - 45
Slani krompir	-	Neperforirana i perforirana posuda za kuvanje na pari	2 + 1		100	20 - 25
Pirinač neljuštenog zrna	1:1,5	Neperforirana posuda za pripremu na pari	2		100	35 - 45
Pirinač dugog zrna	1:1,5	Neperforirana posuda za pripremu na pari	2		100	20 - 30
Basmati pirinač	1:1,5	Neperforirana posuda za pripremu na pari	2		100	15 - 25
Rižoto	1:2	Neperforirana posuda za pripremu na pari	2		100	30 - 40
Veliko sočivo	1:2	Neperforirana posuda za pripremu na pari	2		100	30 - 40
Kuskus	1:1	Neperforirana posuda za pripremu na pari	2		100	6 - 10

¹ Jelu dodajte malo vode.









Jelo	Razmera	Pribor/posude	Visina ubacivanja	Vrsta grejanja	Temperatura u °C	Trajanje u min.
„Badenski pirinač“ (zeleni pir), prekrupa	1:2,5	Neperforirana posuda za pripremu na pari	2		100	15 - 20
Proso, ceo	1:2,5	Neperforirana posuda za pripremu na pari	2		100	25 - 35
Knedle	-	Neperforirana i perforirana posuda za kuvanje na pari	2 + 1		100	15 - 25
Testenina, sveža, iz frižidera ¹	-	Neperforirana posuda za pripremu na pari	2		100	5 - 15

¹ Jelu dodajte malo vode.

18.5 Živina i meso

Preporuke za podešavanje za živinu i meso.

Preporuke za podešavanje za živinu i meso









Jelo	Količina	Pribor i posuđe	Visina ubacivanja	Vrsta grejanja	Temperatura u °C	Vreme pripreme u min
Pileća prsa	po 0,15 kg	Neperforirana posuda za pripremu na pari	2		100	20 - 30
Pačija prsa ¹	po 0,35 kg	Neperforirana posuda za pripremu na pari	2		100	12 - 18
Ravan rozbif, srednji ¹	1 kg	Neperforirana posuda za pripremu na pari	2		100	25 - 45
Visoki rozbif, srednji ¹	1 kg	Neperforirana posuda za pripremu na pari	2		100	40 - 60
Svinjski file ¹	0,5 kg	Neperforirana posuda za pripremu na pari	2		100	20 - 30
Svinjski medaljoni ¹	oko 3 cm debljine	Neperforirana posuda za pripremu na pari	2		100	6 - 12
Kare rebarca	Na kriške	Neperforirana posuda za pripremu na pari	2		100	15 - 20
Viršle		Neperforirana i perforirana posuda za kuvanje na pari	2 + 1		80 - 90	12 - 18
Bele kobasice		Neperforirana i perforirana posuda za kuvanje na pari	2 + 1		80 - 90	20 - 25

¹ Prethodno propržite i umotajte u foliju





18.6 Riba

Preporuke za podešavanje za pripremu ribe i školjki.

Preporuke za podešavanje za ribu

Jelo	Količina	Pribor i posuđe	Visina ubacivanja	Vrsta grejanja	Temperatura u °C	Vreme pripreme u min
Orada, cela	po 0,3 kg	Neperforirana i perforirana posuda za kuvanje na pari	2 + 1		80 - 90	15 - 25
Filet orade	po 0,15 kg	Neperforirana i perforirana posuda za kuvanje na pari	2 + 1		80 - 90	10 - 20
Pastrmka, cela	po 0,2 kg	Neperforirana i perforirana posuda za kuvanje na pari	2 + 1		80 - 90	12 - 15
Filet bakalara	po 0,15 kg	Neperforirana i perforirana posuda za kuvanje na pari	2 + 1		80 - 90	10 - 14
Filet lososa	po 0,15 kg	Neperforirana i perforirana posuda za kuvanje na pari	2 + 1		100	8 - 10
Školjke	1,5 kg	Neperforirana posuda za pripremu na pari	2		100	10 - 15
Filet crvenog grgeča	po 0,15 kg	Neperforirana i perforirana posuda za kuvanje na pari	2 + 1		80 - 90	10 - 20
Rolnice ribe list, punjene		Neperforirana i perforirana posuda za kuvanje na pari	2 + 1		80 - 90	10 - 20

18.7 Preporuke za podešavanje za dodatke za supu i ostalo

Jelo	Pribor / posuđe	Visina ubacivanja	Vrsta grejanja	Temperatura u °C	Trajanje u minutima.
Umućeno poširano jaje	Neperforirana posuda za pripremu na pari	2		90	15 - 20
Knedle od griza	Neperforirana i perforirana posuda za kuvanje na pari	2 + 1		90 - 95	7 - 10
Tvrdo kuvana jaja (veličina M, maks. 1,8 kg)	Neperforirana i perforirana posuda za kuvanje na pari	2 + 1		100	10 - 12
Meko kuvana jaja (veličina M, maks. 1 kg)	Neperforirana i perforirana posuda za kuvanje na pari	2 + 1		100	6 - 8

18.8 Desert, kompot

Preporuke za podešavanje za pripremu deserta i kompot.

Priprema kompota

1. Izmerite težinu voća.
2. Dodajte otprilike vodu u odnosu 1/3 te količine.
3. Po ukusu dodajte šećer i začine.
4. Uređaj podesite u skladu sa preporukom za podešavanje.

Priprema sutlijaša









1. Izmerite težinu pirinča.
2. Dodajte 2,5 puta više mleka.
3. Pirinač i mleko sipajte do visine od maks. 2,5 cm u činiju.
4. Uređaj podesite u skladu sa preporukom za podešavanje.

5. Nakon pripreme promešajte sutlijaš.
- ✓ Sutlijaš će upiti preostalo mleko.

Priprema jogurta

1. Zagrejte mleko na ploči za kuvanje na 90 °C. Zatim ga ostavite da se ohladi na 40 °C. Ako koristite UHT mleko, zagrejte ga na 40 °C. Ta temperatura je dovoljna za UHT mleko.
2. U mleko dodajte 150 g jogurta (iz frižidera) i mešajte.
3. Smesu sipajte u šolje ili manje tegle i pokrijte folijom.
4. Perforiranu posudu za pripremu na pari postavite u pećnicu.
5. Šolje ili tegle stavite u perforiranu posudu za pripremu na pari.
6. Uređaj podesite u skladu sa preporukom za podešavanje.
7. Nakon pripreme, jogurt ostavite u frižider da se ohladi.

Preporuke za podešavanje za desert i kompot

Jelo	Pribor/posuđe	Visina	Vrsta grejanja	Temperatura u °C	Trajanje u min.
Slatke knedle	Neperforirana posuda za pripremu na pari	2		100	20 - 30
Karamel krem	Mali kalupi + perforirana posuda za kuvanje na pari	2		80	25 - 35
Sutlijaš	Činija + perforirana posuda za pripremu na pari	2		100	30 - 40
Jogurt	Teglice za porcije + perforirana posuda za pripremu na pari	2		40	300 - 360
Kompot od jabuka	Neperforirana posuda za pripremu na pari	2		100	10 - 15
Kompot od krušaka	Neperforirana posuda za pripremu na pari	2		100	10 - 15
Kompot od trešanja	Neperforirana posuda za pripremu na pari	2		100	10 - 15
Kompot od rabarbare	Neperforirana posuda za pripremu na pari	2		100	10 - 15
Kompot od šljiva	Neperforirana posuda za pripremu na pari	2		100	15 - 20



18.9 Regenerisanje

Jela se regenerisanjem ponovo pažljivo zagrevaju. Jela su ukusna i izgledaju kao da su sveže pripremljena.

Preporuke za podešavanje za regenerisanje

Prilikom regenerisanja jela se ponovo pažljivo zagrevaju. Imaju ukus i izgledaju kao da su sveže pripremljena.

Jelo	Pribor / posuđe	Visina ubacivanja	Vrsta grejanja	Temperatura u °C	Trajanje u minutima.
Povrće	Neperforirana posuda za pripremu na pari	2		100	10 - 15

Jelo	Pribor / posuđe	Visina ubacivanja	Vrsta grejanja	Temperatura u °C	Trajanje u minutima.
Testenina, krompir, pirinač	Neperforirana posuda za pripremu na pari	2		100	10 - 25
Jelo na tanjiru, iz frižidera, 1 porcija	Otvorena posuda	2		100	10 - 20

18.10 Odmrzavanje

Funkcija odmrzavanja na pari je namenjena za odmrzavanje zamrznutog voća i povrća.

Meso i ribu je najbolje da odmrzavate u frižideru. Ukoliko želite da sačuvate tečnost u zamrznutim jelima, npr. kod zamrznutog pasiranog spanaća, upotrebite neperforiranu posudu za pripremu na pari.

Napomene



- Podaci za vreme u tabeli su smernice i zavise od kvaliteta, temperature zamrzavanja (-18 °C) i osobi na jela. U tabeli su navedeni opsezi vremena. Podesite najkraće vreme pripreme i produžite ga ako je potrebno.

- Jela koja su zamrznuta ravna ili u porcijama se brže odmrzavaju od jela koja su zamrznuta u velikom komadu.

Odmrzavanje zaleđenih jela

- Zamrznuto jelo izvadite iz pakovanja.
- Zamrznutu namirnicu stavite u perforiranu posudu za pripremu na pari.
- Perforiranu posudu za pripremu na pari stavite u pećnicu i ispod postavite neperforiranu posudu za pripremu na pari.
- Jelo se ne nalazi u odmrznutoj tečnosti i iscurila tečnost ostaje u neperforiranoj posudi za pripremu na pari.
- Uređaj podesite u skladu sa preporukom za podešavanje.

Preporuke za podešavanje za odmrzavanje

Jelo	Količina	Pribor i posuđe	Visina ubacivanja	Vrsta grejanja	Temperatura u °C	Vreme pripreme u min
Jagodičasto voće	0,5 kg	Neperforirana i perforirana posuda za kuvanje na pari	2 + 1		50 - 55	15 - 20
Povrće	0,5 kg	Neperforirana i perforirana posuda za kuvanje na pari	2 + 1		40 - 50	15 - 50

18.11 Ceđenje



Preporuke za podešavanje za ceđenje jagodičastog voća.

Ceđenje jagodičastog voća

- Jagodičasto voće stavite u činiju i pošećerite.
- Smesu ostavite da miruje najmanje sat vremena da bi voće pustilo sok.

- Jagodičasto voće sipajte u perforiranu posudu za pripremu na pari i ubacite na visinu 2.
- Za prikupljanje sfta, na nivo ispod postavite neperforiranu posudu za pripremu na pari.
- Uređaj podesite u skladu sa preporukom za podešavanje.
- Nakon završetka vremena pripreme, jagodičasto voće sipajte u krpu i istisnite ostatak soka.
- Osušite pećnicu.

Preporuke za podešavanje za ceđenje soka

Jelo	Pribor / posuđe	Visina ubacivanja	Vrsta grejanja	Temperatura u °C	Trajanje u minutima.
Malina	Neperforirana i perforirana posuda za kuvanje na pari	2 + 1		100	30 - 45
Ribizle	Neperforirana i perforirana posuda za kuvanje na pari	2 + 1		100	40 - 50

18.12 Ukuvavanje

Voće i povrće konzervirajte zagrevanjem i vakuumiranjem u teglama.

- Ukuvavajte sveže namirnice. Dugo skladištenje smanjuje sadržaj vitamina i vrenje namirnica je brže.
- Upotrebljavajte samo besprekorno voće i povrće.
- Sledeće namirnice ne možete da ukuvavate pomoću uređaja: sadržaj limenki, meso, ribu ili masu za paštete.
- Proverite tegle, gumice, stezaljke i opruge.
- Koristite samo stezaljke od materijala koji ne rđa.



Ukuvavanje voća i povrća

Zahtev: Proverite tegle, gumene prstenove, stezaljke i opruge.

1. Gumene prstenove i tegle temeljno operite vrućom vodom.
Pomoću uređaja možete da sterilizujete tegle.
→ "Podešavanje jela", Stranica 13
2. Perforiranu posudu za pripremu na pari postavite u pećnicu.
3. Pripremljene tegle stavite u perforiranu posudu za pripremu na pari.
Tegle ne smeju da se dodiruju.
4. Posle navedenog vremena pripreme otvorite vrata uređaja.
5. Tegle uzmite iz uređaja tek kada su se potpuno ohladile.

Preporuke za podešavanje za ukuvavanje

Preporuke za podešavanje za ukuvavanje pomoću pare.

Jelo	Pribor / posuđe	Visina ubacivanja	Vrsta grejanja	Temperatura u °C	Trajanje u minutima.
Povrće	Tegle od 1 litar	2		100	30 - 120
Koštunjavo voće	Tegle od 1 litar	2		100	25 - 30
Jezgrasto voće	Tegle od 1 litar	2		100	25 - 30

18.13 Podizanje testa

Preporuke za podešavanje za podizanje testa.

Testo sa kvascem može brže da naraste u uređaju nego na sobnoj temperaturi.

Podizanje testa

1. Perforiranu posudu za pripremu na pari postavite u pećnicu.

Možete sami da izaberete visinu ubacivanja za perforiranu posudu za pripremu na pari.

2. Posudu sa testom stavite u perforiranu posudu za pripremu na pari. Nemojte da prekrivate testo.
3. Uređaj podesite u skladu sa preporukom za podešavanje.

Preporuke za podešavanje za testo sa kvascem









Jelo	Količina	Pribor/posuđe	Vrsta grejanja	Temperatura u °C	Trajanje u min.
Testo sa kvascem	1 kg	Činija + perforirana posuda za pripremu na pari		35	20 - 40

18.14 Zamrznuti proizvodi

Obratite pažnju na podatke proizvođača na ambalaži. Navedena vremena pripreme važe za stavljanje u hladnu pećnicu.

Odmrzavanje i zagrevanje zaleđenih jela



Jelo	Pribor / posuđe	Visina ubacivanja	Vrsta grejanja	Temperatura u °C	Trajanje u minutima.
Pastrmka	Neperforirana i perforirana posuda za kuvanje na pari	2 + 1		80 - 100	20 - 30

Jelo	Pribor / posuđe	Visina ubacivanja	Vrsta grejanja	Temperatura u °C	Trajanje u minutima.
Filet lososa	Neperforirana i perforirana posuda za kuvanje na pari	2 + 1		80 - 100	15 - 25
Brokoli, blanširan	Neperforirana i perforirana posuda za kuvanje na pari	2 + 1		100	6 - 10
Karfiol, blanširan	Neperforirana i perforirana posuda za kuvanje na pari	2 + 1		100	5 - 8
Pasulj, blanširan	Neperforirana i perforirana posuda za kuvanje na pari	2 + 1		100	6 - 10
Grašak, blanširan	Neperforirana i perforirana posuda za kuvanje na pari	2 + 1		100	5 - 12
Šargarepa, blanširana	Neperforirana i perforirana posuda za kuvanje na pari	2 + 1		100	4 - 6
Mešano povrće, blanširano	Neperforirana i perforirana posuda za kuvanje na pari	2 + 1		100	6 - 10
Prokelj, blanširan	Neperforirana i perforirana posuda za kuvanje na pari	2 + 1		100	5 - 10

18.15 Proverena jela

Informacije u ovom odeljku su zasnovane na saznanjima instituta za proveru, radi jednostavnije provere uređaja u skladu sa EN 60350-1.

Preporuke za podešavanje za proverena jela

Namirnice	Pribor	Visina	Vrsta grejanja	Temperatura u °C	Vreme pripreme u min
Brokoli, svež, 300 g	perforirana + neperforirana	2 + 1		100	7-9 ¹
Brokoli, svež, jedna posuda	perforirana + neperforirana	2 + 1		100	7-9 ¹
Grašak, zamrznut, jedna posuda ²	perforirana + neperforirana	2 + 1		100	- ³

¹ Uoprediv stepen kuvanja između referentnog uzorka i glavnog uzorka se postiže nakon 5-minutnog kuvanja referentnog uzorka (pripremljenog kao što je opisano u IEC 60350-1).

² 2,0 kg graška ravnomerno rasporedite u posudi.

³ Testiranje se završava kada se na najhladnijem mestu dostigne 85 °C (pogledajte IEC 60350-1).

19 Korisnička služba

Detaljnije informacije o trajanju i uslovima garancije u svojoj zemlji možete da dobijete od našeg korisničkog servisa, trgovca kod kojeg ste kupili uređaj ili na našoj veb-stranici.

Kada se obraćate korisničkom servisu, navedite broj proizvoda (E-Nr.), proizvodni broj (FD) i serijski broj (Z-Nr.) svog uređaja.

Podatke za kontakt korisničke službe naći ćete u priloženom spisku korisničkih službi ili na našoj veb-stranici. Ovaj proizvod sadrži izvore svetlosti G klase energetske efikasnosti. Izvori svetlosti su dostupni kao rezervni delovi i njih sme da zameni samo u tu svrhu obučeno stručno osoblje.

19.1 Broj proizvoda (E-Nr.), proizvodni broj (FD) i serijski broj (Z-Nr.)

Broj proizvoda (E-Nr.), proizvodni broj (FD) i serijski broj (Z-Nr.) možete da pronađete na tipskoj pločici uređaja.

Pločicu sa oznakom tipa i brojevima naći ćete, kada otvorite vrata uređaja.



Da biste brzo mogli da pronađete podatke o uređaju i telefonski broj korisničke službe, podatke možete i da zabeležite.

Informacije o uređaju možete da pogledate i u osnovnim podešavanjima.

→ "Osnovna podešavanja", Stranica 15

20 Informacije o besplatnom i Open Source softveru

Ovaj proizvod sadrži softverske komponente koje noseći autorskog prava licenciraju kao besplatan ili Open Source softver.

Odgovarajuće informacije o licenci sačuvane su na kućnom aparatu. Odgovarajućim informacijama o licenci možete da pristupite i putem aplikacije Home Connect: „Profil -> Pravne informacije -> Informacije o licenci“.¹ Informacije o licenci možete da preuzmete sa veb-lokacije za odgovarajući proizvod. (Na veb-lokaciji za proizvod pretražite model vašeg aparata i druga dokumenta.) Druga mogućnost je da odgovarajuće infor-

macije zatražite na adresi ossrequest@bshg.com ili BSH Hausgeräte GmbH, Carl-Wery-Str. 34, D-81739 München.

Izvorni kôd se može dobiti na zahtev.

Pošaljite zahtev na adresu ossrequest@bshg.com ili BSH Hausgeräte GmbH, Carl-Wery-Str. 34, D-81739 München.

Tema: „OSSREQUEST“

Troškovi obrade vašeg zahteva biće fakturisani. Ova ponuda važi tri godine od datuma kupovine odn. najmanje u periodu u kom nudimo podršku i rezervne delove za odgovarajući uređaj.

21 Izjava o usaglašenosti

BSH Hausgeräte GmbH ovime izjavljuje da je uređaj sa Home Connect funkcionalnošću usaglašen sa osnovnim zahtevima i ostalim dotičnim odredbama Direktive 2014/53/EU.

Detaljnu RED izjavu o usaglašenosti možete naći na internetu na adresi www.bosch-home.com na stranici proizvoda sa vašim uređajem, kod dodatnih dokumenata.

Opseg od 2,4 GHz (2400–2483,5 MHz): maks. 100 mW



	BE	BG	CZ	DK	DE	EE	IE	EL	ES
	FR	HR	IT	CY	LI	LV	LT	LU	HU
	MT	NL	AT	PL	PT	RO	SI	SK	FI
	SE	NO	CH	TR	IS	UK (NI)			

5-GH WLAN (Wi-Fi): samo za upotrebu u unutrašnjim prostorijama.

AL	BA	MD	ME	MK	RS	UK	UA
----	----	----	----	----	----	----	----

5-GH WLAN (Wi-Fi): samo za upotrebu u unutrašnjim prostorijama.

¹ U zavisnosti od opremljenosti uređaja



22 Uputstvo za montažu

Prilikom montiranja uređaja obratite pažnju na ove informacije.



22.1 Opšte napomene za montažu

Pre nego što počnete sa ugradnjom uređaja, pogledajte ove napomene.

- Samo stručna ugradnja prema ovom uputstvu za montažu garantuje sigurnu upotrebu. U slučaju oštećenja zbog pogrešne ugradnje, odgovornost preuzima montažer.
- Posle raspakivanja proverite uređaj. U slučaju da postoji oštećenje nastalo tokom transporta, nemojte da ga priključujete.
- Pre puštanja u rad, iz pećnice i sa vrata izvadite lepljive folije i ambalažu.
- Uvažite uputstva za montažu i ugradnju dodatnog pribora.
- Ugradni nameštaj mora biti otporan na temperature do 95 °C, a susedne prednje strane nameštaja do 70 °C.
- Nemojte ugrađivati uređaj iza ukrasnih vrata ili vrata na nameštaju. Postoji opasnost usled pregrevanja.
- Radove na isecanju nameštaja izvedite pre umetanja uređaja. Uklonite piljevinu. Može da utiče na funkciju električnih komponenti.
- Priključna utičnica uređaja mora da se nalazi u zoni osenčene površine  ili izvan prostora za ugradnju. Nepričvršćeni nameštaj morate pričvrstiti na zid uobičajenim uglom .

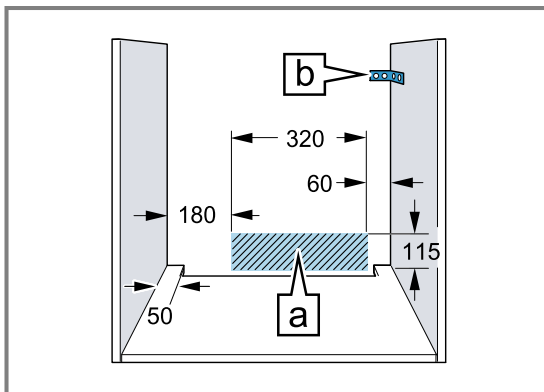

- Da biste izbegli posekotine, nosite zaštitne rukavice. Delovi, koji su tokom montaže pristupačni, mogu da imaju oštre ivice.

- Podaci za dimenzije na slici u mm.

⚠ UPOZORENJE – Opasnost od požara!

Upotreba produženog kabla za napajanje i nedozvoljenih adaptera predstavlja izvor opasnosti.

- ▶ Nemojte da upotrebljavate letve sa višestrukim utičnicama.
- ▶ Koristite isključivo produžne kablove koji su sertifikovani, koji imaju poprečni presek od najmanje 1,5 mm² i koji ispunjavaju odgovarajuće nacionalne bezbednosne zahteve.
- ▶ Ako vam je kabl za napajanje suviše kratak, obratite se korisničkom servisu.
- ▶ Upotrebljavajte samo adaptere koje je odobrio proizvođač.

PAŽNJA!

Ako se uređaj nosi držeći se za dršku od vrata, ona se može odlomiti. Drška od vrata ne može da izdrži težinu uređaja.

- ▶ Uređaj nemojte da nosite ili držite za dršku na vratima.

22.2 Dimenzije uređaja

Ovde ćete naći dimenzije uređaja

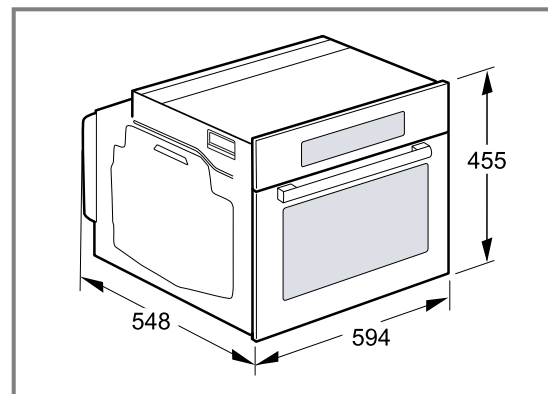

22.3 Ugradnja ispod radne ploče

Za ugradnju ispod radne ploče, obratite pažnju na dimenzije i napomene za ugradnju.

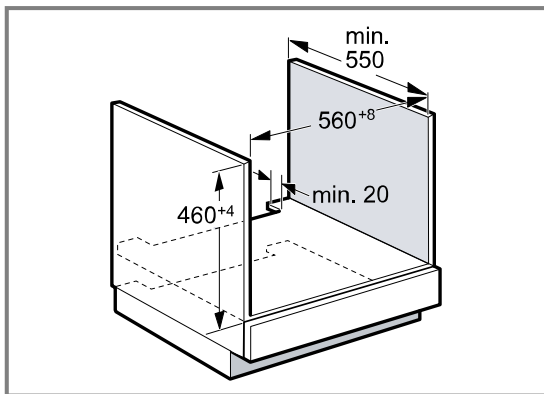

- Za ventilaciju uređaja, međudno mora da poseduje prorez za ventilaciju.
- Radna ploča mora da se pričvrsti na ugradni nameštaj.
- Obratite pažnju na uputstvo za montažu ploče za kuvanje, ukoliko postoji.
- Vodite računa o različitim nacionalnim napomenama za ugradnju.

22.4 Ugradnja ispod ploče za kuvanje

Ako je uređaj ugrađen ispod ploče za kuvanje, morate da se pridržavate minimalnih dimenzija, po potrebi uključujući potkonstrukciju.

Zbog neophodnog minimalnog odstojanja \overline{b} , minimalna debljina radne ploče mora biti \overline{a} .

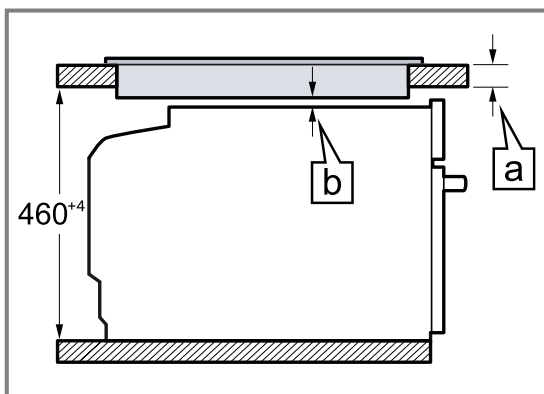

Vrsta ploče za kuvanje	a postavljena u mm	a u ravni sa površinom u mm	b u mm
Indukciona ploča za kuvanje	42	43	5
Indukciona ploča za kuvanje sa punim površinama	52	53	5
Plinska ploča za kuvanje	32	43	5
Električna ploča za kuvanje	32	35	2

22.5 Ugradnja u visokom kuhinjskom elementu

Za ugradnju u visokom kuhinjskom elementu, obratite pažnju na dimenzije i napomene za ugradnju.

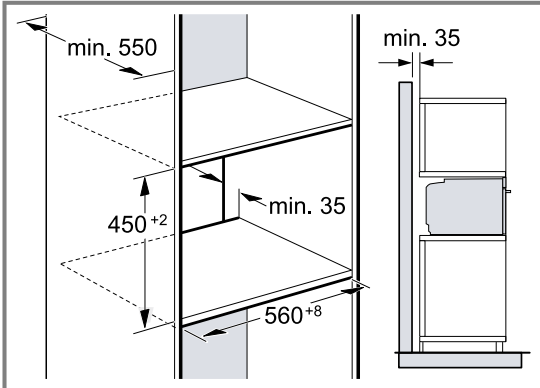

- Za ventilaciju uređaja, međudna moraju da poseduju isečak za provetranje.
- Ako visoki kuhinjski element pored zadnjih zidova elementa ima još jedan zadnji zid, morate da ga uklonite.
- Uređaj ugradite na visinu tako da bez problema možete da uzimate pribor.

22.6 Ugradnja u ugao

Za ugradnju u ugao, obratite pažnju na dimenzije i napomene za ugradnju.

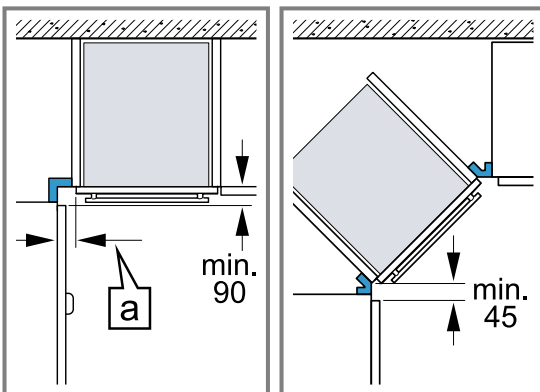

- Da biste mogli da otvorite vrata uređaja, prilikom ugradnje u ugao uzmite u obzir minimalne dimenzije. Dimenzija **a** zavisi od debljine prednjeg dela namštaja i ručke.

22.7 Električni priključak

Radi bezbednog električnog priključivanja uređaja, pridržavajte se ovih napomena.

- Uređaj odgovara klasi zaštite I i sme da se koristi samo uz zaštitni priključak za uzemljenje.
- Zaštita mora da bude u skladu sa vrednostima snage na pločici sa oznakom tipa i važećim lokalnim propisima.
- Uređaj mora kod svih radova na montaži da bude bez napona.
- Uređaj smete da priključite samo pomoću priključnog kablja koji se isporučuje.

- Priključni kabl morate da utaknete na zadnjoj strani uređaja tako da se čuje zvuk kliktanja. Priključni kabl od 3 m možete da dobijete u korisničkom servisu.
- Priključni kabl sme da se zameni samo originalnim kablom. Ovaj kabl možete dobiti u korisničkom servisu.
- Ugradnjom mora da bude zagarantovana zaštita od dodirivanja.
- Ako displej uređaja ostane taman, on je pogrešno priključen. Uređaj isključite iz mreže, proverite priključak.

Električno priključivanje uređaja sa utikačem sa zaštitnim kontaktom

Napomena: Dozvoljeno je priključivanje uređaja samo na propisno instaliranu utičnicu sa zaštitnim kontaktom.

- ▶ Utikač utaknite u utičnicu sa zaštitnim kontaktom. Kada je uređaj ugrađen, mrežni prekidač mrežnog priključnog voda mora da bude dostupan ili, ukoliko slobodan pristup nije moguć, u fiksno sprovedenoj električnoj instalaciji se mora ugraditi mehanizam za razdvajanje, u skladu sa uslovima instalacije.

Električno priključivanje uređaja bez utikača sa zaštitnim kontaktom

Napomena: Priključivanje uređaja sme da vrši samo ovlašćeno stručno osoblje. Ukoliko dođe do oštećenja usled pogrešnog priključivanja, gubite pravo na garanciju.

U fiksno sprovedenoj električnoj instalaciji se mora ugraditi mehanizam za razdvajanje, u skladu sa uslovima instalacije.

1. Identifikujte fazni i neutralni ("nula") provodnik u priključnoj utičnici.
U slučaju pogrešnog priključka uređaj može da bude oštećen.
2. Priključivanje vršite prema slici priključka. Napon videti na pločici sa oznakom tipa.
3. Povežite žile mrežnog priključnog kablja u skladu sa kodiranjem boja:
 - zeleno-žuta = uzemljenje ⊕
 - plava = neutralni ("nulti") vod
 - smeđa = faza (spoljašnji vod)

22.8 Ugradnja uređaja

1. Ugurajte ceo uređaj i poravnajte ga po sredini.

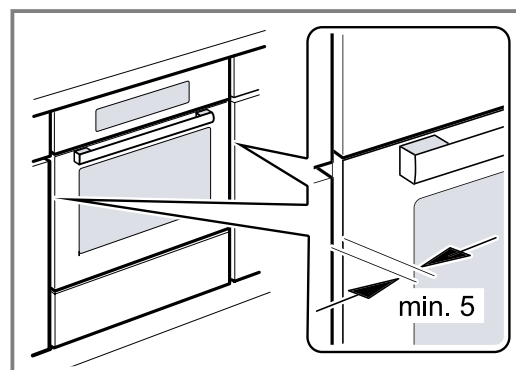

2. Pričvrstite uređaj pomoću zavrtnja.

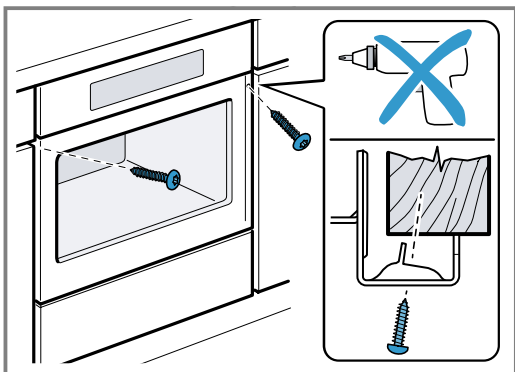

Napomena: Prorez između radne ploče i uređaja ne smete da zatvorite dodatnim letvama. Na bočne zidove prerađenog ormara ne smete da postavljate letve za zaštitu od toplote.

22.9 Za kuhinje koje nemaju ručke već vertikalne rukohvate:

1. Postavite odgovarajući komad za punjenje da biste prekrili moguće oštre ivice i osigurali sigurnu montažu.

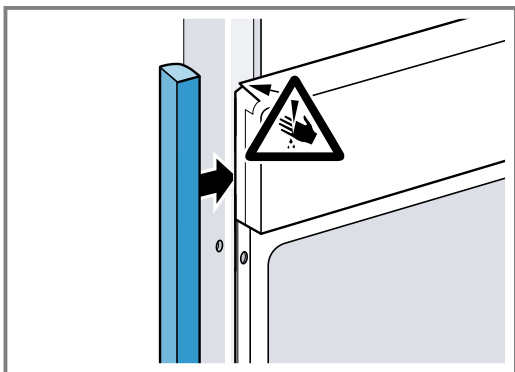

2. Izradite otvore na aluminijumskim profilima za vijčani spoj.

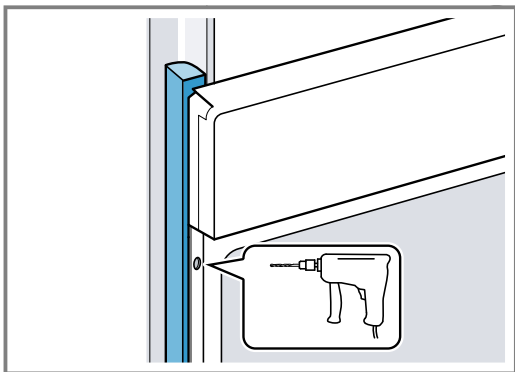

3. Uređaj pričvrstite odgovarajućim zavrtnjem.

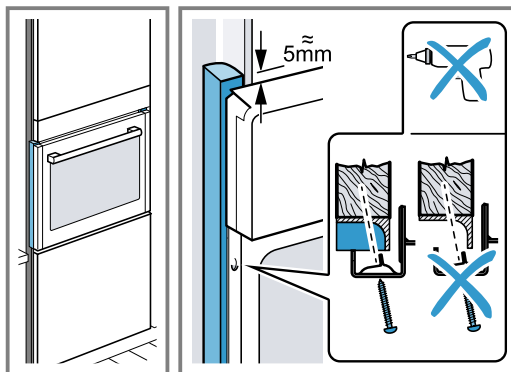

22.10 Demontaža uređaja

1. Uređaj isključite sa napona.
2. Otpustite pričvrstne zavrtnje.
3. Malo podignite uređaj i sasvim ga izvucite.



Thank you for buying a Bosch Home Appliance!

Register your new device on MyBosch now and profit directly from:

- **Expert tips & tricks for your appliance**
- **Warranty extension options**
- **Discounts for accessories & spare-parts**
- **Digital manual and all appliance data at hand**
- **Easy access to Bosch Home Appliances Service**

Free and easy registration – also on mobile phones:

www.bosch-home.com/welcome

BOSCH
HOME APPLIANCES
SERVICE

Looking for help? You'll find it here.

Expert advice for your Bosch home appliances, help with problems or a repair from Bosch experts.

Find out everything about the many ways Bosch can support you:

www.bosch-home.com/service

Contact data of all countries are listed in the attached service directory.

BSH Hausgeräte GmbH

Carl-Wery-Straße 34

81739 München, GERMANY

www.bosch-home.com

A Bosch Company



9001791817 (030309)

sr